



LES PORTES D'ENTRÉE EN ALUMINIUM

PASSAGE

par EURADIF

La meilleure façon de choisir votre porte d'entrée

NOUVEAU EXCLUSIVITÉ PASSAGE

Succombez au charme industriel de cette nouvelle grille Alva. Elle peut être intégrée dans les ouvrants Spencer et Nobel, les semi-fixes ou fixes Spencerside et Nobelside, ainsi que dans les impostes moulurées.

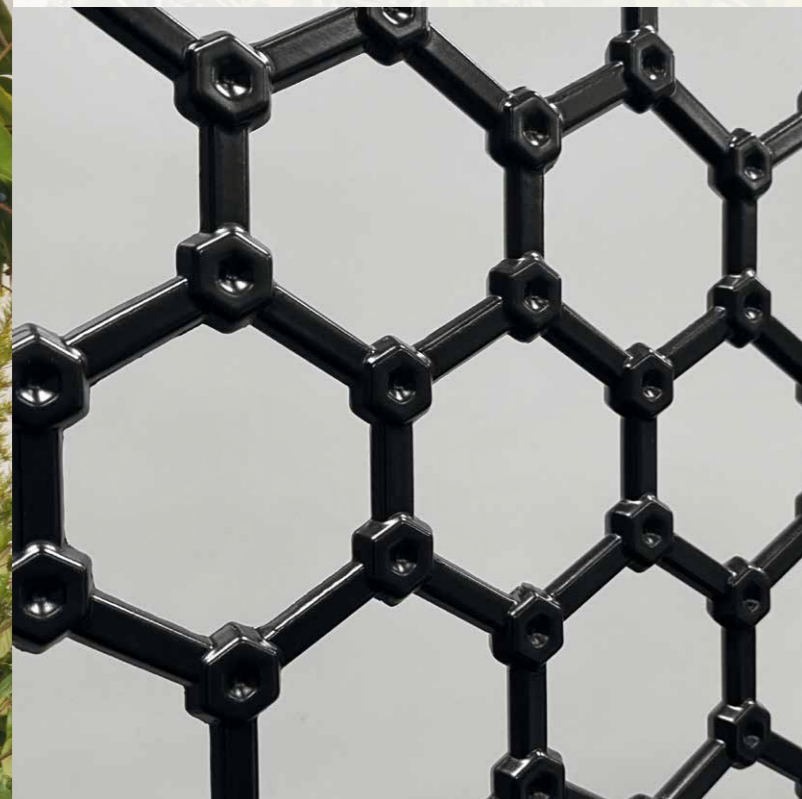

EXPERTISE ET INNOVATION DANS LE DOMAINE DE LA PORTE D'ENTRÉE



UNE FABRICATION 100% FRANÇAISE



EURADIF est une entreprise familiale créée en 1994 dans les Hauts-De-France. Nos 200 collaborateurs mettent leur savoir-faire et leur passion au service des portes d'entrée d'aujourd'hui et de demain.



LA QUALITÉ AU SERVICE DE LA SÉRÉNITÉ

De la conception des portes PASSAGE à leur expédition, chaque étape fait l'objet d'un contrôle qualité des plus rigoureux. Notre laboratoire d'essais techniques intégré assure la fiabilité et la durabilité de nos produits.

DES DÉLAIS DE LIVRAISON COURTS ET RESPECTÉS

Le savoir-faire de nos équipes conjugué à l'optimisation des flux industriels nous permettent d'annoncer des délais de livraison très courts et de les respecter (taux de service 99 % sur le 1^{er} semestre 2021).

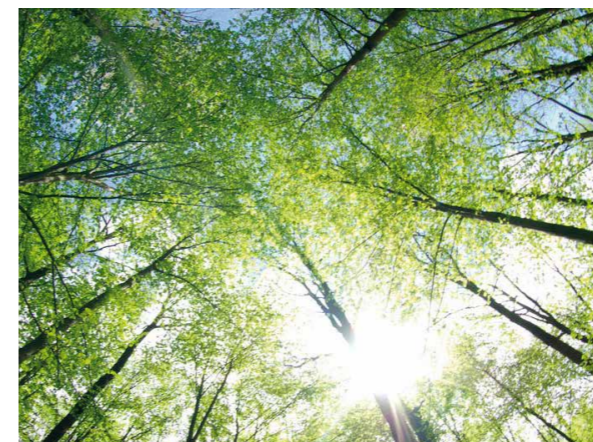

L'ÉCO-RESPONSABILITÉ AU CŒUR DE NOS PROCESS

La responsabilité sociale et environnementale est un engagement important chez EURADIF. Par exemple : des sites de production 2.0 réduisant la consommation de papier au strict minimum, une ligne de thermolaquage de pointe zéro rejet, un circuit vertueux de recyclage des déchets et un bilan carbone optimisé.

DES SERVICES ET OUTILS D'AIDE À LA VENTE PERSONNALISÉS POUR VOUS ACCOMPAGNER

EURADIF met à votre disposition un ensemble d'outils de qualité pour vous aider au quotidien.

- Catalogues et vidéos personnalisés
- Mallettes d'angle et nuanciers
- Portes expo, affiches, porte-catalogues
- Challenges pour booster vos équipes
- Périodes promotionnelles
- Formations produits et visites d'usine



PARCOURS DIGITAL

PASSAGE

par EURADIF

Configurez dans une magnifique 3D
Projetez la porte sur la façade
Chiffrez avec vos remises/coefficients
Générez des plans côtés et des devis
Commandez via EDI

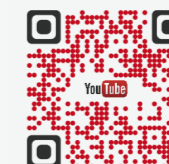

SCANNEZ

pour découvrir
la vidéo de présentation
du PARCOURS DIGITAL

UNE **ÉQUIPE** SOUDÉE ET FÉDÉRÉE,
DES **ÉQUIPEMENTS** À LA POINTE DE LA TECHNOLOGIE,
LA **SATISFACTION** DE NOS CLIENTS EN PRIORITÉ.



PASSAGE

par EURADIF

La meilleure façon de choisir votre porte d'entrée

Dans l'univers de la maison, la porte d'entrée est un objet de décoration à part entière. En ville ou à la campagne, en neuf ou en rénovation, elle est le reflet de votre personnalité et de votre style de vie.

Esthétique et sur-mesure, elle doit également être sécurisée et performante.

De fabrication 100 % française, votre porte d'entrée PASSAGE est conçue pour répondre à ce haut niveau d'exigences.

Inspirez-vous avec ce catalogue et finalisez votre projet avec un professionnel installateur PASSAGE proche de chez vous.

L'ESTHÉTIQUE

LA PORTE D'ENTRÉE QUI VOUS RESSEMBLE

Choisissez parmi 220 modèles pour tous les goûts et styles d'architecture. Chaque année, de nouveaux designs viennent enrichir nos collections. Rendez-vous sur maportepassage.fr



LA SÉCURITÉ

LE MEILLEUR REMPART CONTRE LES INTRUSIONS

Les portes d'entrée PASSAGE sont munies d'équipements de sécurité pour protéger ce que vous avez de plus cher.

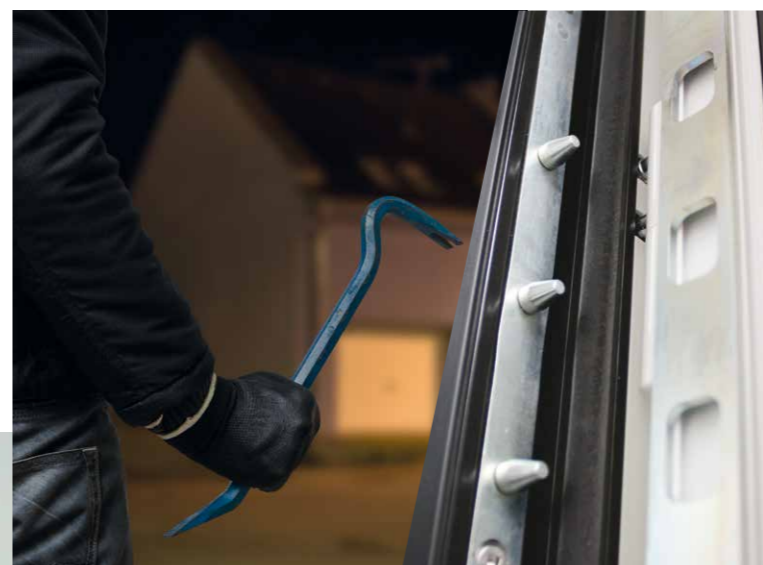

LE CONFORT

DES PERFORMANCES À TOUS LES NIVEAUX

Le concept exclusif breveté PASSAGE contribue fortement à l'amélioration des performances énergétiques de votre maison.



CONSEIL ET INSTALLATION

DES EXPERTS MENUISERIES À VOTRE ÉCOUTE

Nos professionnels installateurs PASSAGE sont présents dans toute la France et vous accompagnent dans le choix et la pose de votre porte d'entrée.



SCANNEZ
pour découvrir la vidéo
de présentation de la
porte d'entrée PASSAGE



PASSAGE

par EURADIF

LE CHOIX, LES PERFORMANCES, LA SÉCURITÉ

Avec son ouvrant monobloc de 80 mm, sa serrure automatique 5 points à crochets, sa gâche filante et ses pièces anti-dégondage, la porte d'entrée PASSAGE constitue un véritable rempart contre les tentatives d'effraction. Son esthétisme irréprochable et ses hautes performances vous offrent ce qui se fait de mieux en matière de porte d'entrée.

1 EURASTOP

La barre de sécurité 12 pions anti-dégondage. Une exclusivité PASSAGE.

2 OUVRANT 80 MM

Sécurisant et isolant, parmi les plus épais du marché.

3 SERRURE 5 POINTS

Serrure automatique 5 points : 2 crochets, 2 pènes ronds, 1 pêne dormant.

4 GÂCHE FILANTE

Sur toute la hauteur de la porte : plus cossue et robuste qu'une succession de gâches auxiliaires.

5 PIÈCES ANTI-DÉGONDAGE

En parties haute et basse de la porte pour empêcher le soulèvement de l'ouvrant.



ZENITH

Voir la liste des modèles page 13.

EQUILIBRE



CONVEX'



OSMOZEN

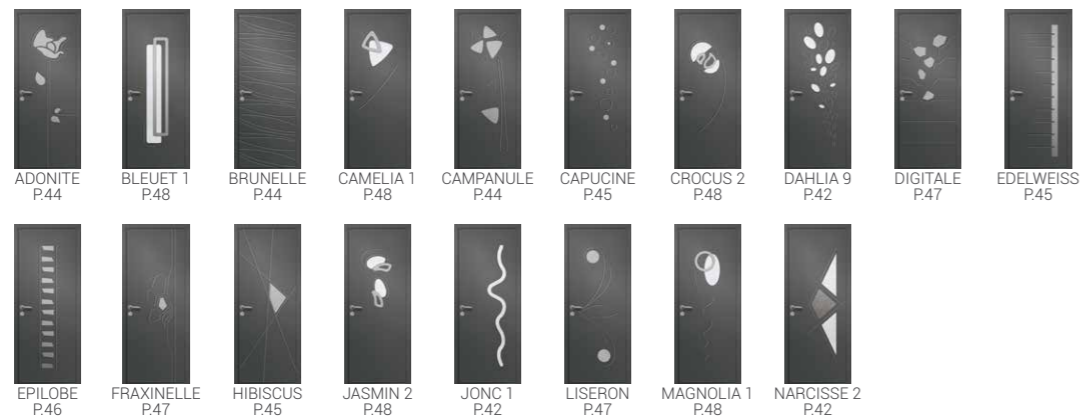

SILLAGE REVOLUTION



SILLAGE EVOLUTION



SILLAGE

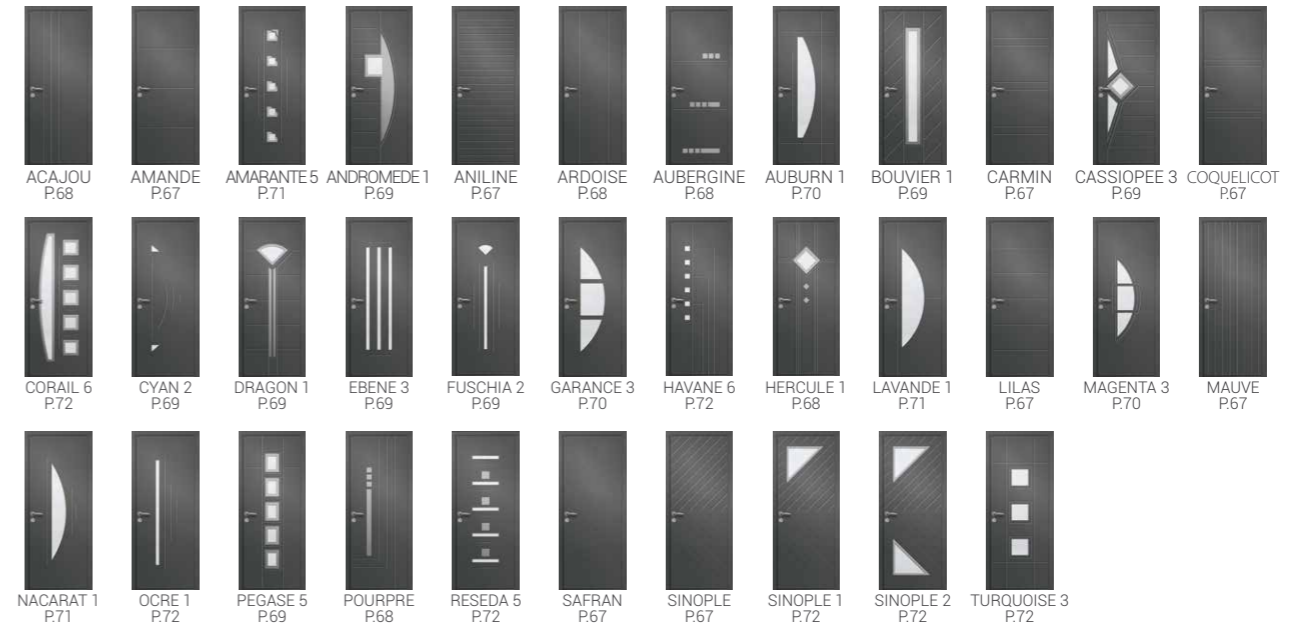

LES CONTEMPORAINS

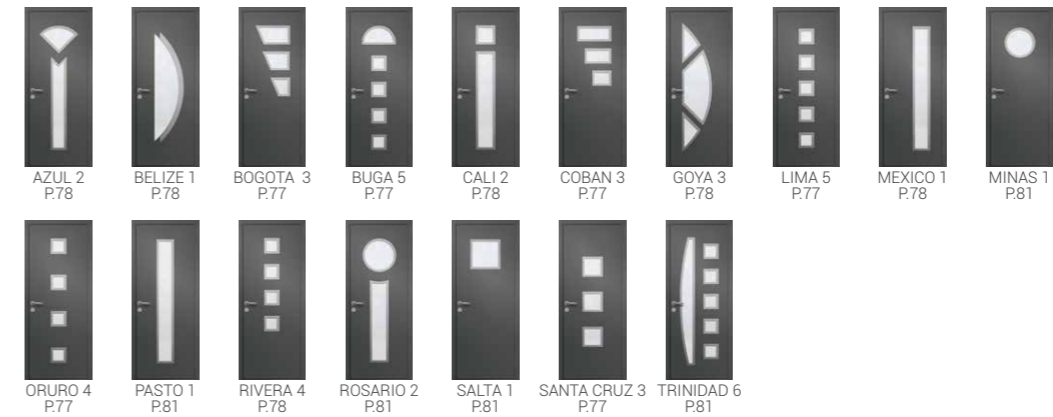

TRADITION



LES LUMIERES



ZENITH

La porte d'entrée en aluminium grand vitrage

Les décors **dépoli acide**

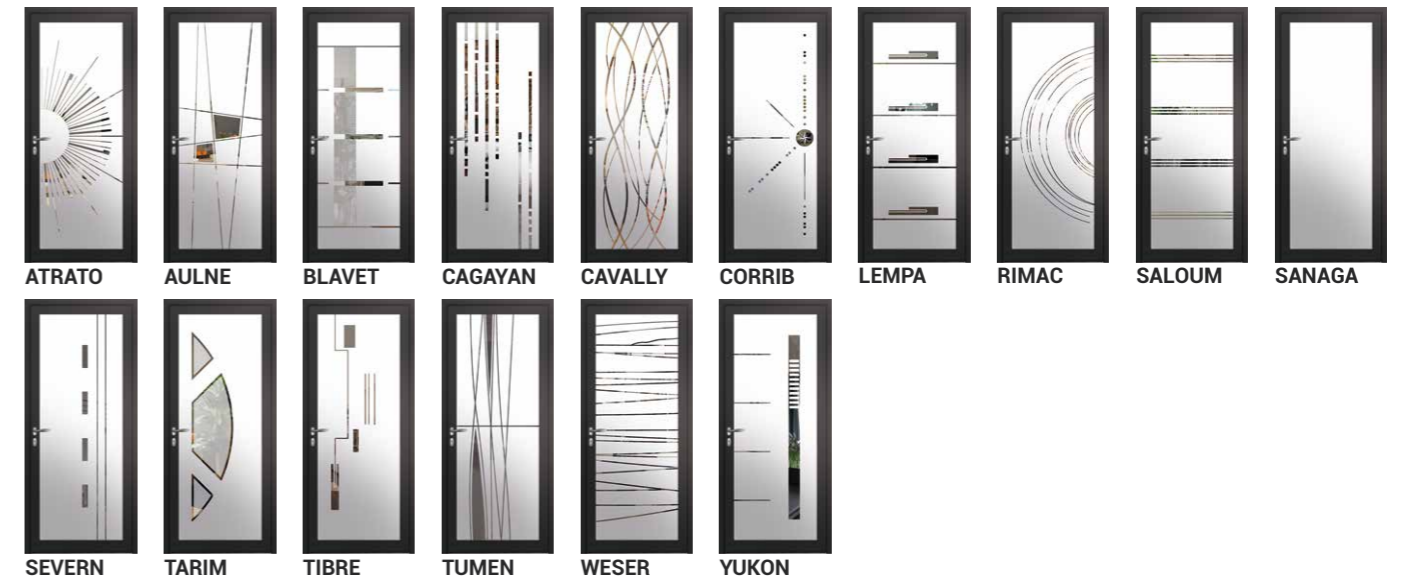

Les décors **fusion**



Les décors **impression numérique**

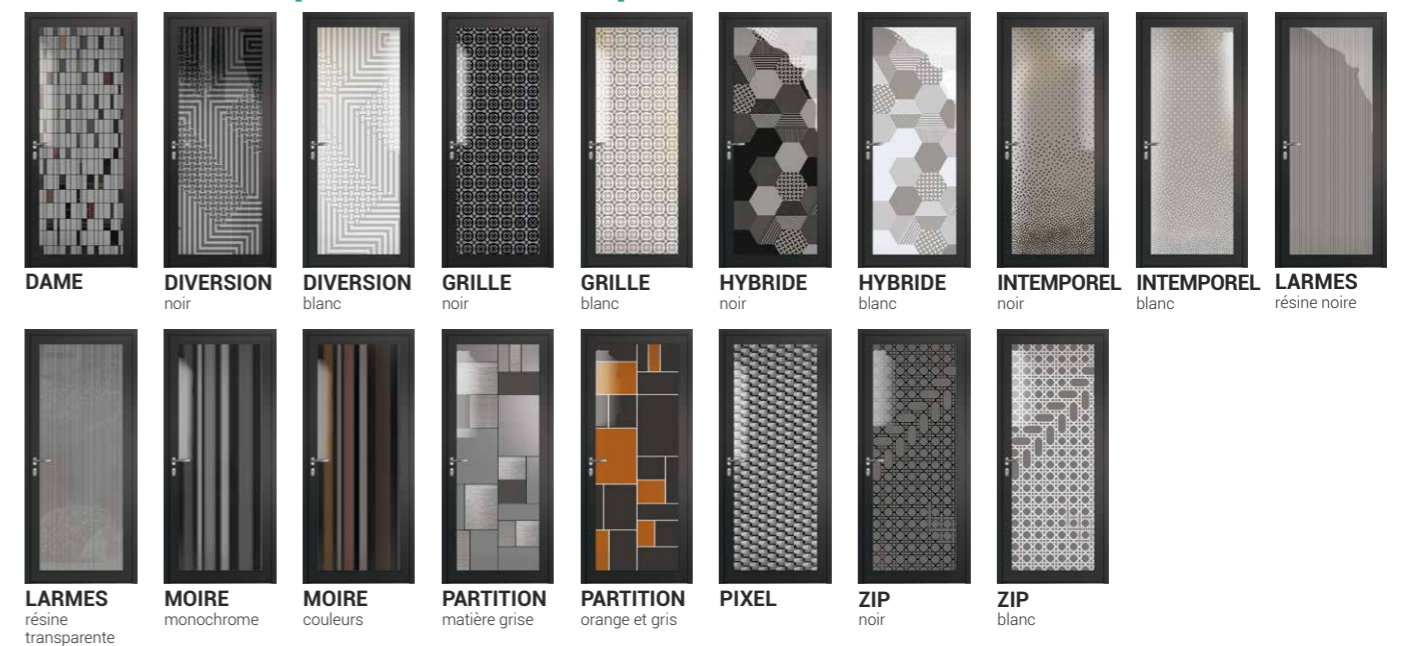

Pour un rendu des plus harmonieux, le graphisme du décor est toujours réajusté en fonction de la dimension de la porte.

Les décors dépoli acide

Le décor dépoli acide est appliqué sur une base de vitrage clair. Les parties les plus sombres représentent les surfaces transparentes et permettent d'obtenir de magnifiques jeux de lumière. La porte ZENITH est également disponible avec un vitrage clair clair entièrement transparent.



Atrato
Triple vitrage 44.2



Aulne
Triple vitrage 44.2



Blavet
Triple vitrage 44.2
Dépoli acide 2 tons



Cagayan
Triple vitrage 44.2



Cavally
Triple vitrage 44.2



Corrib
Triple vitrage 44.2



Lempa
Triple vitrage 44.2



Rimac
Triple vitrage 44.2



FÉVRIER 2022

**Tierces, impostes
et semi-fixes**

Finitions disponibles
avec ces décors :
Clair clair
Dépoli acide



Saloum
Triple vitrage 44.2



Sanaga
Triple vitrage 44.2
Dépoli acide intégral



Severn
Triple vitrage 44.2



Tarim
Triple vitrage 44.2
Dépoli acide 2 tons



Tibre
Triple vitrage 44.2

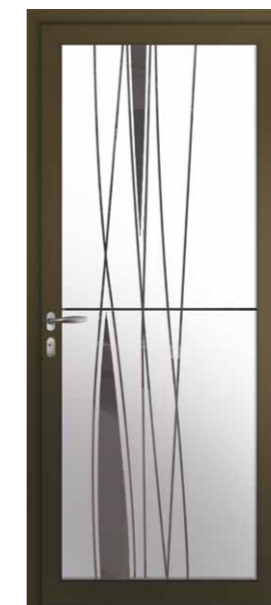

Tumen
Triple vitrage 44.2



Weser
Triple vitrage 44.2



Yukon
Triple vitrage 44.2

SÉCURITÉ & PERFORMANCES MAXIMALES

Pour une efficacité optimale, nos vitrages ZENITH sont assemblés en triple vitrage 46 mm gaz argon avec feuilleté 44.2 extérieur et 4 mm trempé intérieur.

Les décors fusion

Cette technique artisanale consiste à porter à leur point de fusion des pièces de verre minutieusement découpées et posées sur un verre clair pour obtenir une pièce unique. La face fusion est insérée au centre du triple vitrage.

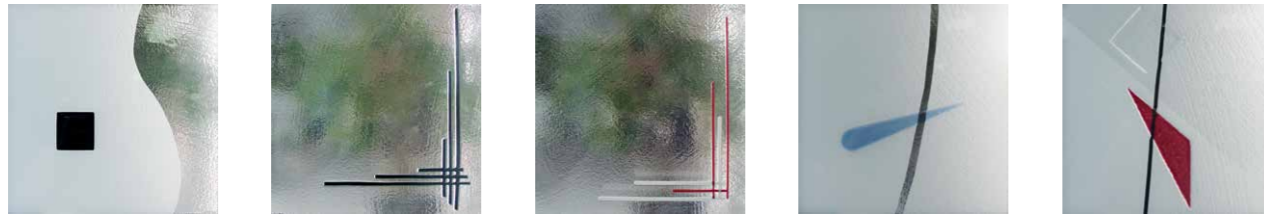

Adige
Triple vitrage 44.2
Imprimé fusion
Sablage

Adour
Triple vitrage 44.2
Imprimé fusion

Aude
Triple vitrage 44.2
Imprimé fusion

Douro
Triple vitrage 44.2
Imprimé fusion
Sablage

Elbe
Triple vitrage 44.2
Imprimé fusion
Sablage 2 tons



Elorn
Triple vitrage 44.2
Sablage 2 tons sur
verre clair non fusionné
et cabochons fusion

Fango
Triple vitrage 44.2
Sablage sur verre
clair non fusionné et
cabochons fusion

Jucar
Triple vitrage 44.2
Imprimé fusion
Sablage + nuggets

Roya
Triple vitrage 44.2
Imprimé fusion

Tage
Triple vitrage 44.2
Imprimé fusion
Sablage

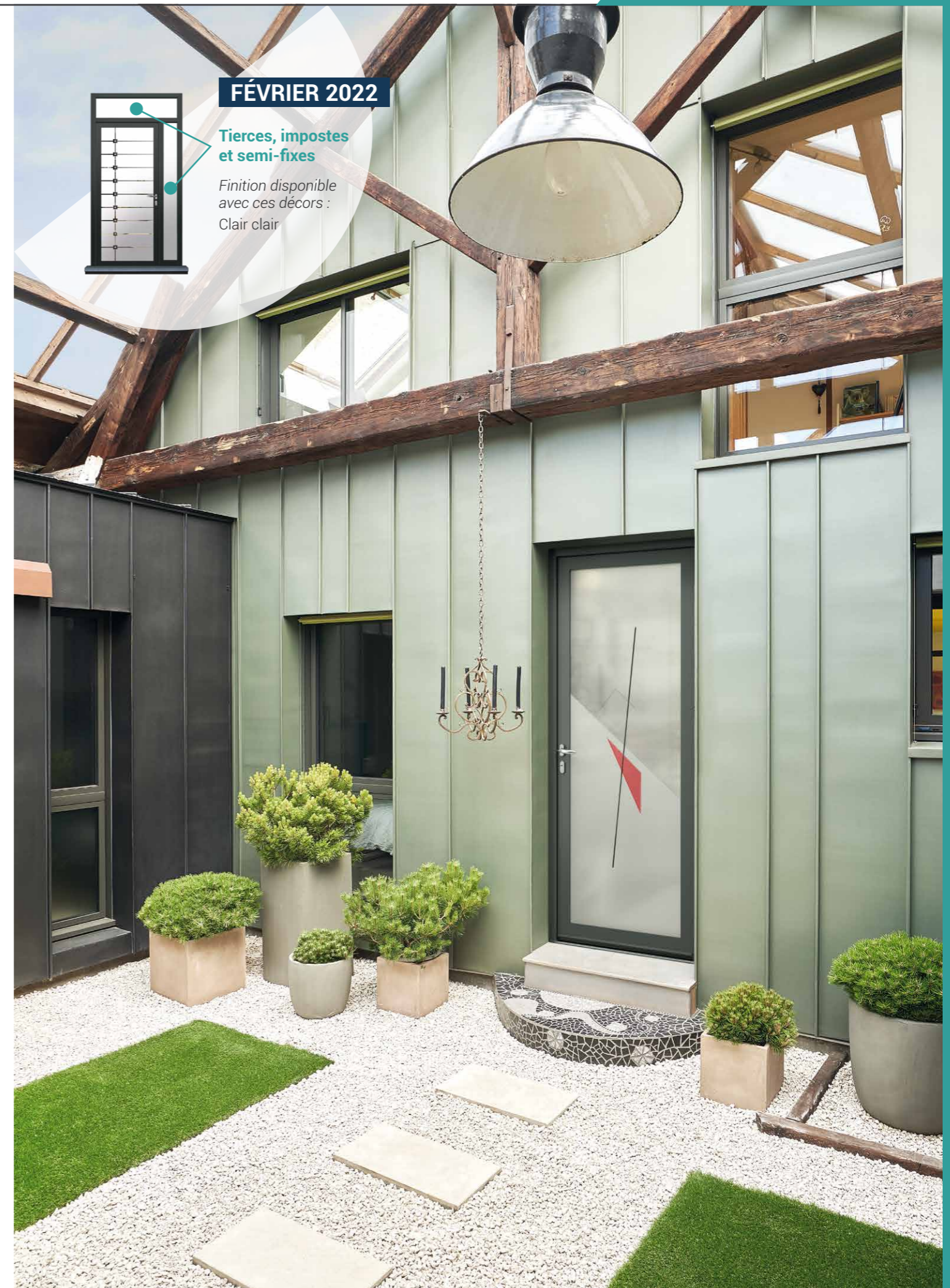

Les décors impression numérique

L'impression numérique est un procédé d'impression haute définition directe sur le verre. L'étape suivante consiste à tremper thermiquement le verre afin d'assurer la stabilité des couleurs et l'inaltérabilité des motifs.

Design Anne et
Philippe SORIGUE

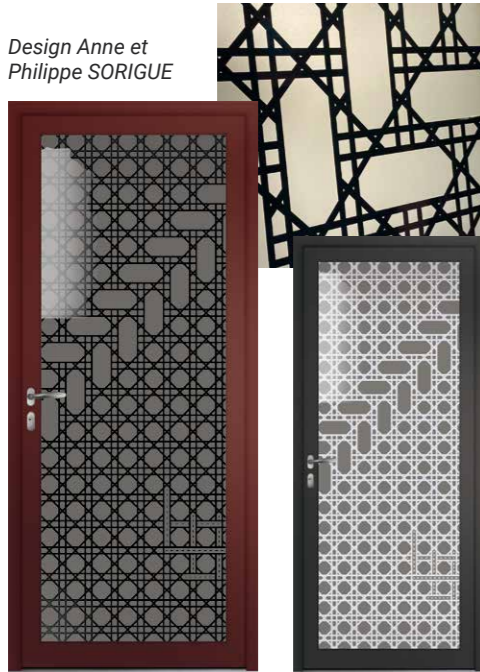

Zip

Impression numérique noire ou blanche
sur verre dépoli acide

Design Anne et
Philippe SORIGUE



Hybride

Impression numérique noire ou blanche
sur verre dépoli acide

Design Anne et
Philippe SORIGUE



Grille

Impression numérique noire ou blanche
sur verre dépoli acide

Design Anne et
Philippe SORIGUE



Diversion

Impression numérique noire ou blanche
sur verre dépoli acide

FÉVRIER 2022



Tierces, impostes
et semi-fixes

Finitions disponibles
avec ces décors :

Clair clair
Dépoli acide

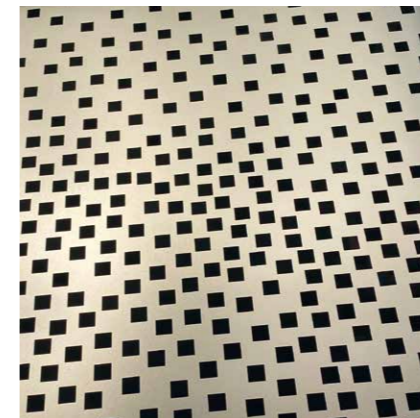

Intemporel

Impression numérique noire ou blanche
sur verre dépoli acide



Les décors impression numérique

L'impression numérique est un procédé d'impression haute définition directe sur le verre. L'étape suivante consiste à tremper thermiquement le verre afin d'assurer la stabilité des couleurs et l'inaltérabilité des motifs.

Design Anne et Philippe SORIGUE



Moire
Impression numérique sur 2 verres extra-clairs, version couleur ou monochrome

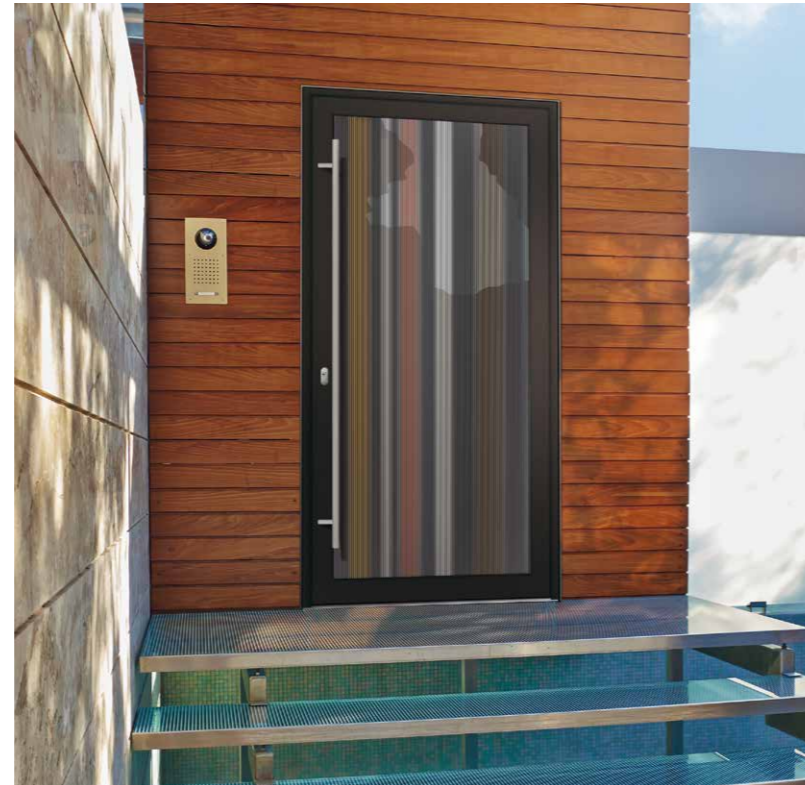

FÉVRIER 2022

Tierces, impostes et semi-fixes

Finitions disponibles avec ces décors :
Clair clair
Dépoli acide

Design Anne et Philippe SORIGUE

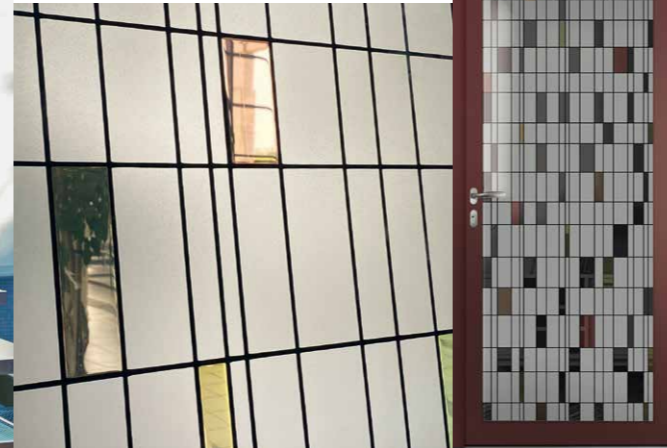

Dame
Filets de résine noire et remplissage de résine de couleurs sur verre dépoli acide

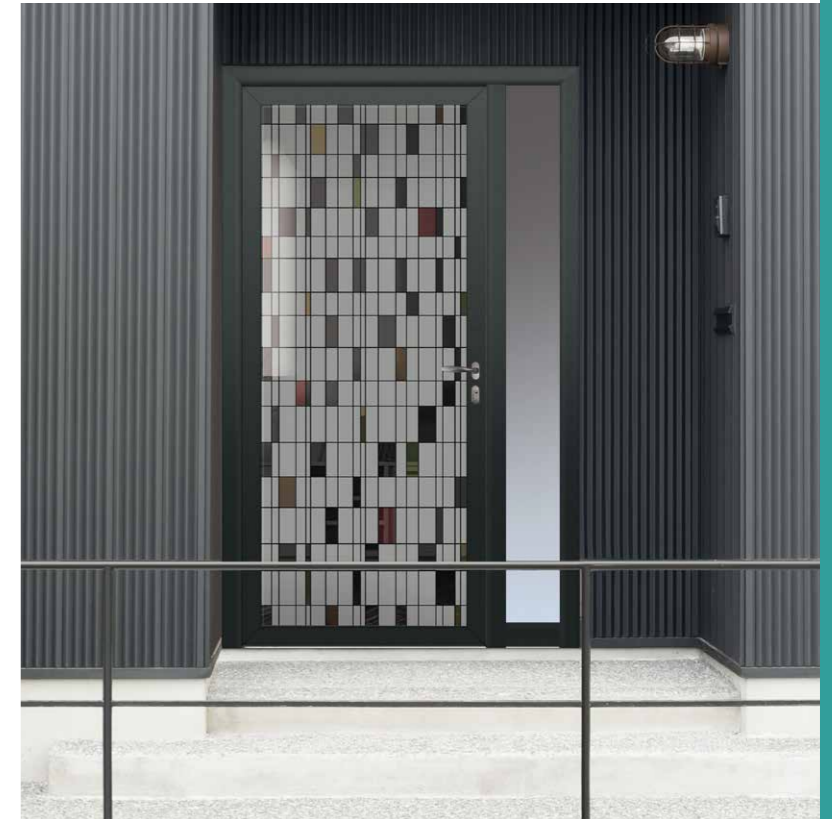

Design Anne et Philippe SORIGUE



Larmes
Filets de résine noirs ou transparents sur verre dépoli acide



Partition
Impression numérique "matière grise" ou couleurs orange et gris sur verre dépoli acide



Design Anne et Philippe SORIGUE

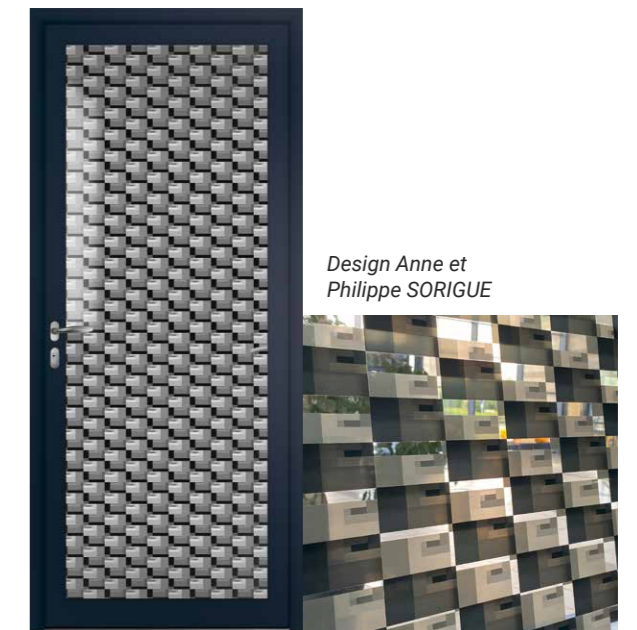

Pixel
Impression numérique sur 2 verres extra-clairs

TRIPLE VITRAGE 46 MM : SÉCURITÉ ET PERFORMANCES

LA FIABILITÉ PASSAGE AVEC UN GRAND VITRAGE

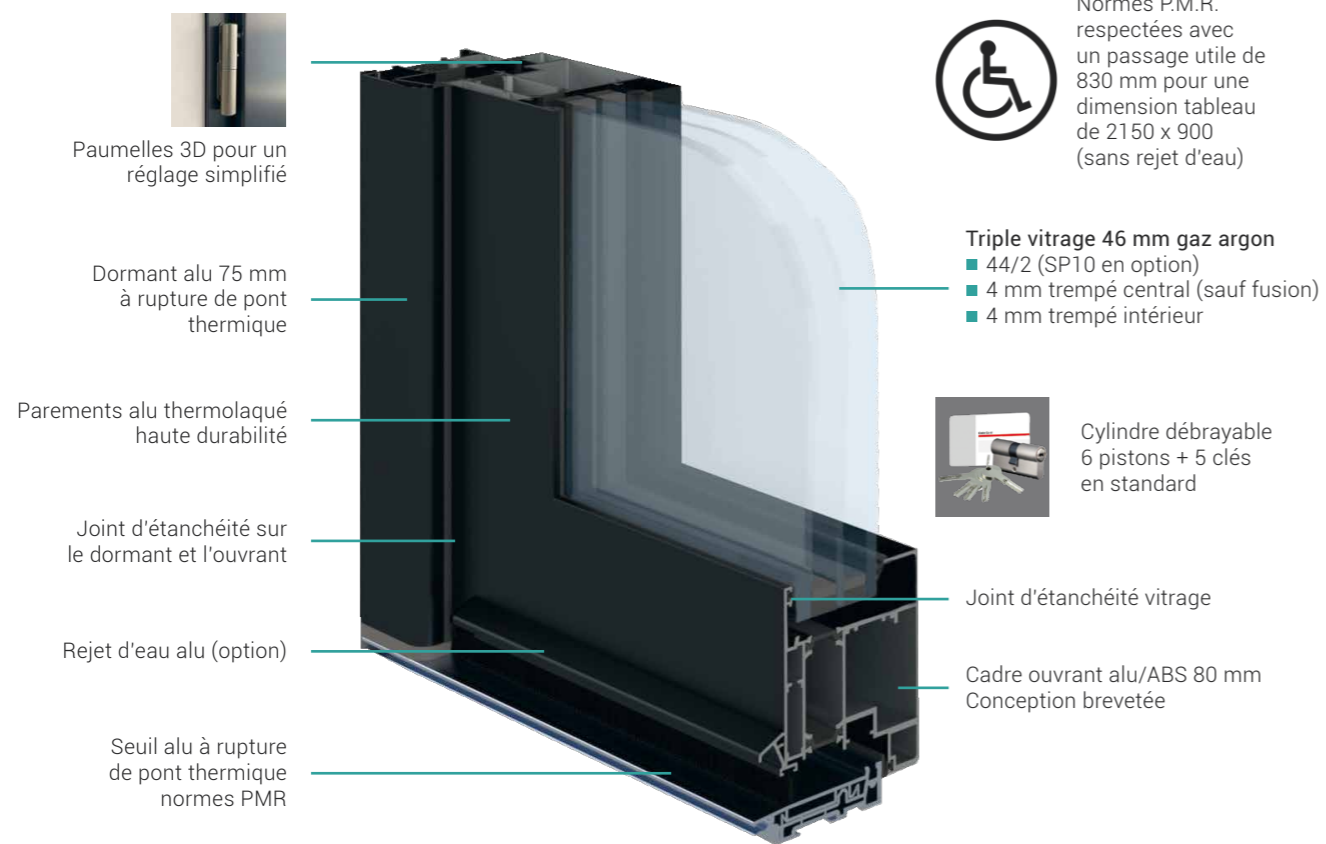

LES COULEURS ET FINITIONS CLASSE 2

46 TEINTES ET FINITIONS EN STANDARD !



Couleurs au choix parmi les teintes de notre nuancier standard (page 114).
Bicoloration sans-plus value.
Autres teintes disponibles sur simple demande.

LES POIGNÉES ET BÂTONS DE TIRAGE

POUR PERSONNALISER VOTRE PORTE



LES TYPES D'OUVERTURE

DES SOLUTIONS POUR TOUTES LES DIMENSIONS

Tierces et impostes fixes **FÉVRIER 2022**



Semi-fixes et double vantail symétrique **FÉVRIER 2022**



EQUILIBRE

La sobriété avant-gardiste

L'alliance de lignes pures et de matériaux nobles inspirée par l'élégance d'une architecture minimaliste et épurée.

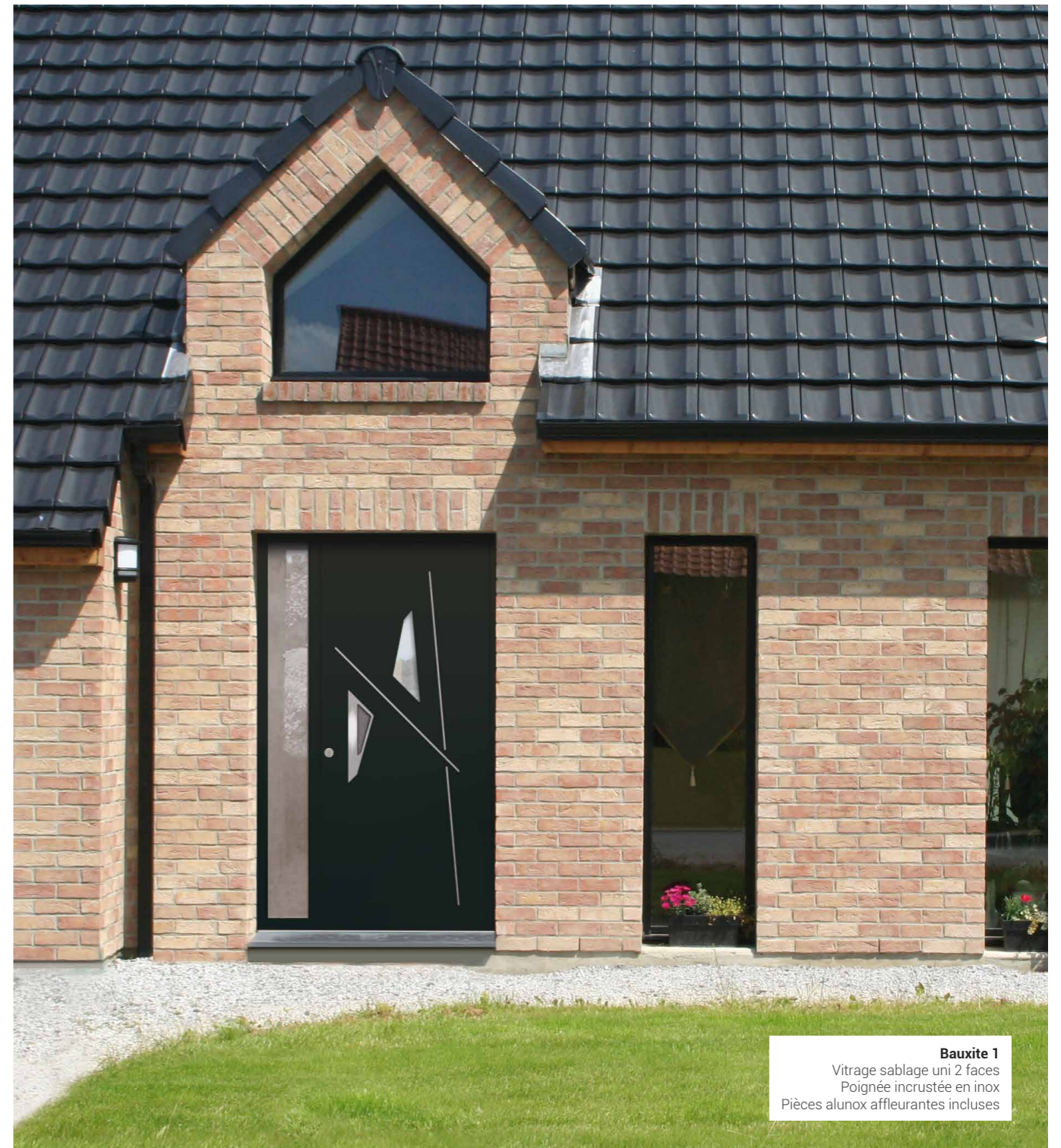

Bauxite 1
Vitrage sablage uni 2 faces
Poignée incrustée en inox
Pièces aluinox affleurantes incluses



Graphite 1
Vitrage sablage uni 2 faces
Poignée intégrée
à la couleur de l'ouvrant
RAL 7012



Graphite 1 poignée blanche
Vitrage sablage uni 2 faces
Poignée intégrée blanc 9016
Rouge 2100 sablé



Graphite 1 poignée rouge
Vitrage sablage uni 2 faces
Poignée intégrée rouge 3004
RAL 9005

Donnez une signature unique à votre façade avec notre **système d'ouverture harmonieusement intégré** dans la porte.



Faites la différence avec les portes PASSAGE

Le modèle best-seller GRAPHITE est disponible avec une bande lumineuse LED située à l'intérieur de sa poignée intégrée. Connectée à l'application mobile SHELLY et compatible avec les assistants vocaux de type Alexa et Google Home, elle vous permet de choisir parmi une infinité de couleurs, de créer des plages horaires d'allumage et de personnaliser des scénarii avec d'autres objets connectés.

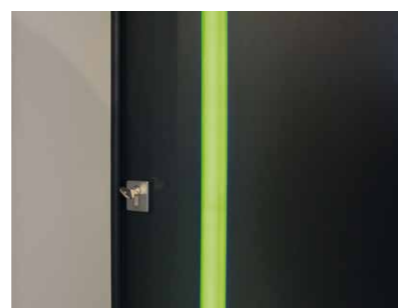

Calcite B
Poignée intégrée
à la couleur de l'ouvrant
RAL 7035
Calcite A = Sans rainure



Intérieur :
Poignée New-York en
standard sur tous les
modèles EQUILIBRE



Graphite B
Poignée intégrée
à la couleur de l'ouvrant
RAL 7039
Graphite A = Sans rainure





Diorite
Poignée incrustée en inox
RAL 9005

Intérieur :
Poignée New-York en standard
sur tous les modèles EQUILIBRE

Schiste 1
Poignée incrustée en inox
RAL 7012

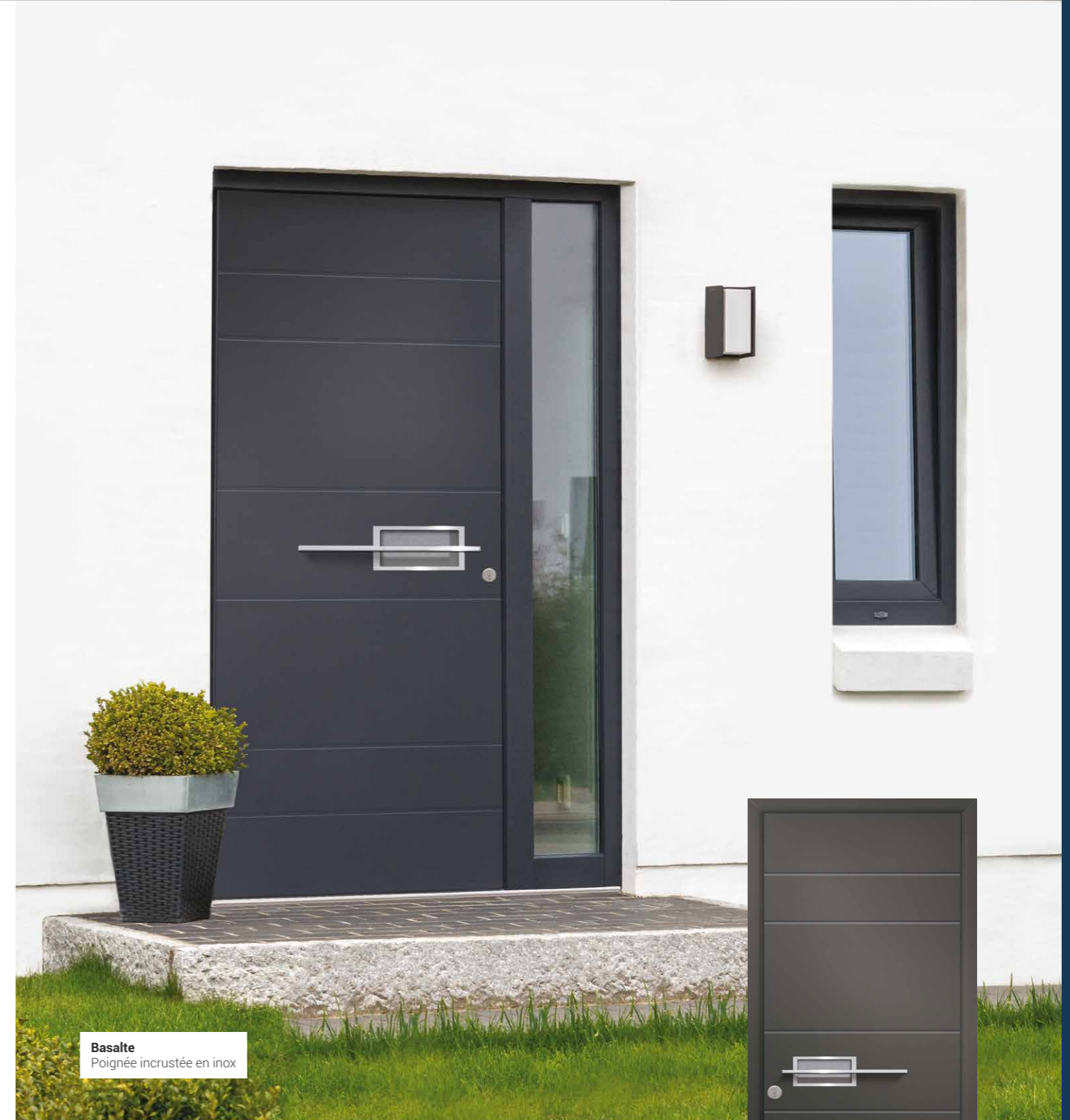

Basalte
Poignée incrustée en inox

Des portes au design épuré

Le mariage parfait entre l'inox et l'aluminium, matériaux nobles par excellence. Ces modèles au concept étonnant satisferont les esthètes en quête d'originalité pour leur entrée. A l'intérieur, vous trouverez une poignée sur rosace en inox et un rainurage discret cohérent avec l'extérieur.



Basalte
Poignée incrustée en inox
RAL 7022

**Bauxite 1**

Vitrage sablage uni 2 faces
Pièces aluinox affleurantes incluses
Poignée incrustée en inox
RAL 7012

**Silice 1**

Vitrage sablage uni 2 faces
Poignée incrustée en inox
Noir 2100 sablé

**Jaspe 1**

Poignée incrustée en inox
Mars 2525 sablé

**Sécurité maximale**

Nous avons fait le choix d'équiper nos portes d'entrée avec des quincailleries haut de gamme : serrure automatique à crochets, gâche filante et pièces anti-dégondage en parties haute et basse, pour une sécurité maximale.



Intérieur :
Poignée New-York en
standard sur tous les
modèles EQUILIBRE



Onyx 2
Vitrage sablage uni 2 faces
Poignée incrustée en inox noir 9005
Rouge 2100 sablé

Silex
Bâton de tirage BT11 - 1800 mm
Plots de fixation face intérieure
Bleu Canon 2525 métallisé



Originalité et minimalisme
Ce robuste bâton de tirage en inox de 1800 mm
se marie parfaitement avec un ouvrant lisse.

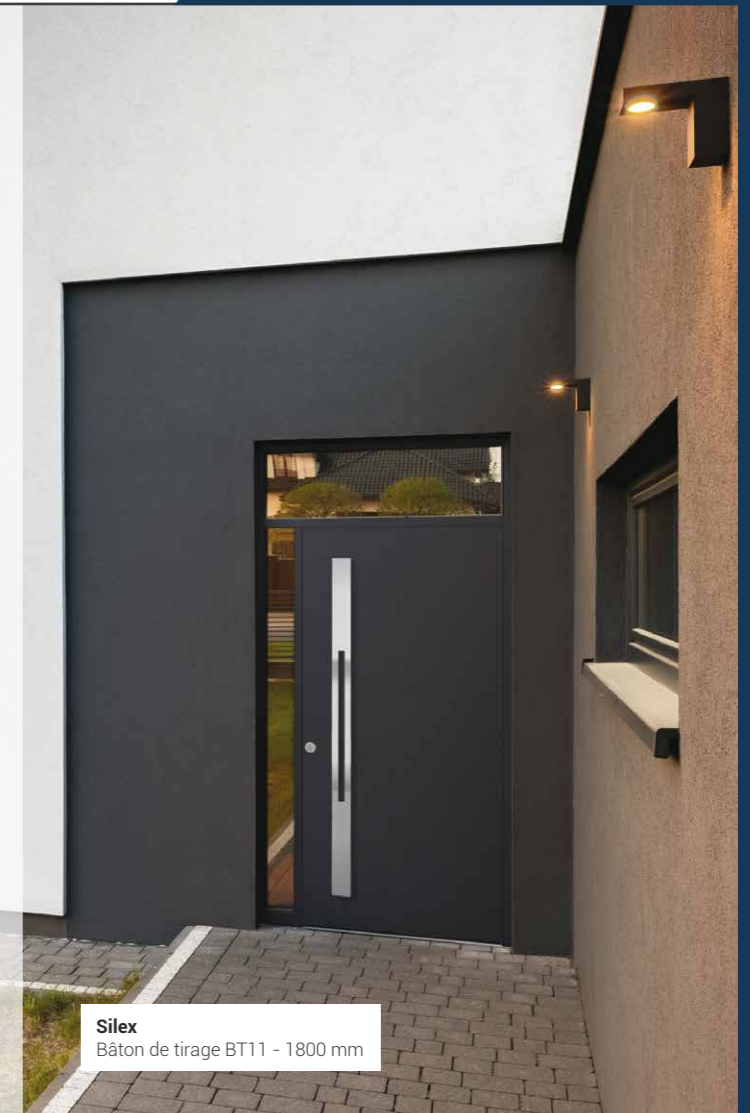

Silex
Bâton de tirage BT11 - 1800 mm



Onyx 2
Vitrage sablage uni 2 faces
Poignée incrustée en inox noir 9005

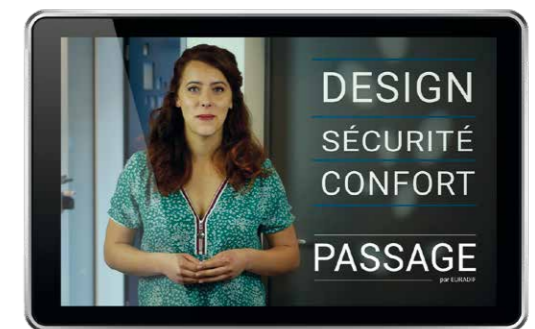

SCANNEZ
pour découvrir la vidéo
de présentaton de la
porte d'entrée PASSAGE

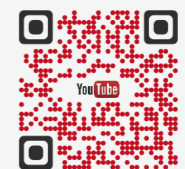



Cipolin 1
Poignée de tirage en saillie à la couleur de l'ouvrant
Plots de fixation face intérieure
RAL 7033



Cipolin 1 poignée blanche
Poignée de tirage en saillie blanc 9016
Plots de fixation face intérieure
RAL 7031



Cipolin 1 poignée rouge
Poignée de tirage en saillie rouge 3004
Plots de fixation face intérieure
Gris 2900 sablé



Granite B
Poignée de tirage en saillie à la couleur de l'ouvrant
Plots de fixation face intérieure
Bronze 2525 métallisé
Granite A = Sans rainure



Intérieur :
Poignée New-York en standard sur tous les modèles EQUILIBRE



Cipolin B
Poignée de tirage en saillie à la couleur de l'ouvrant
Plots de fixation face intérieure
RAL 7023
Cipolin A = Sans rainure

EURASTOP

UNE EXCLUSIVITÉ

PASSAGE

par EURADIF

Le + différenciant

Pour aller encore plus loin dans la sécurisation de votre domicile, équipez votre porte d'entrée avec cette barre en acier 12 pions anti-dégondage sur toute la hauteur de la porte.

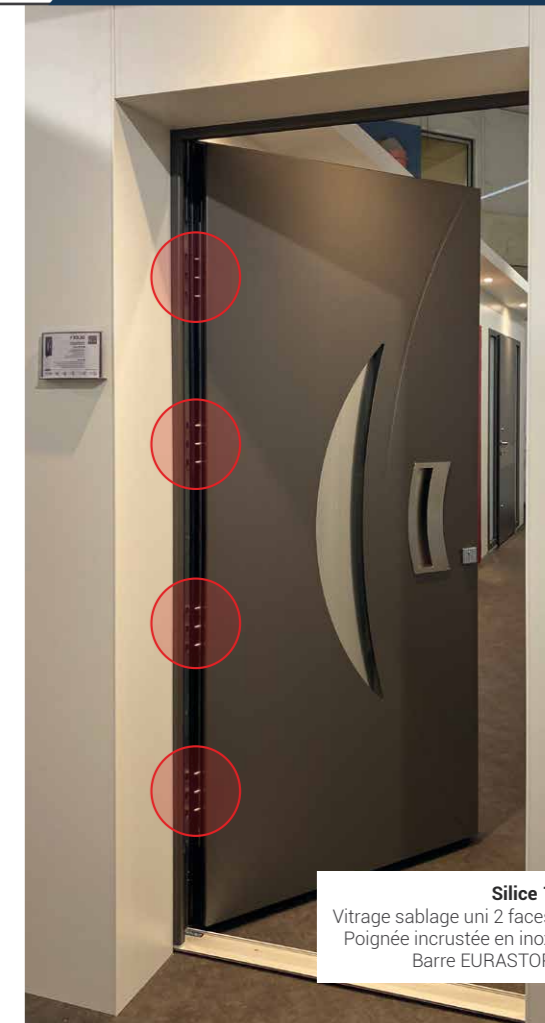
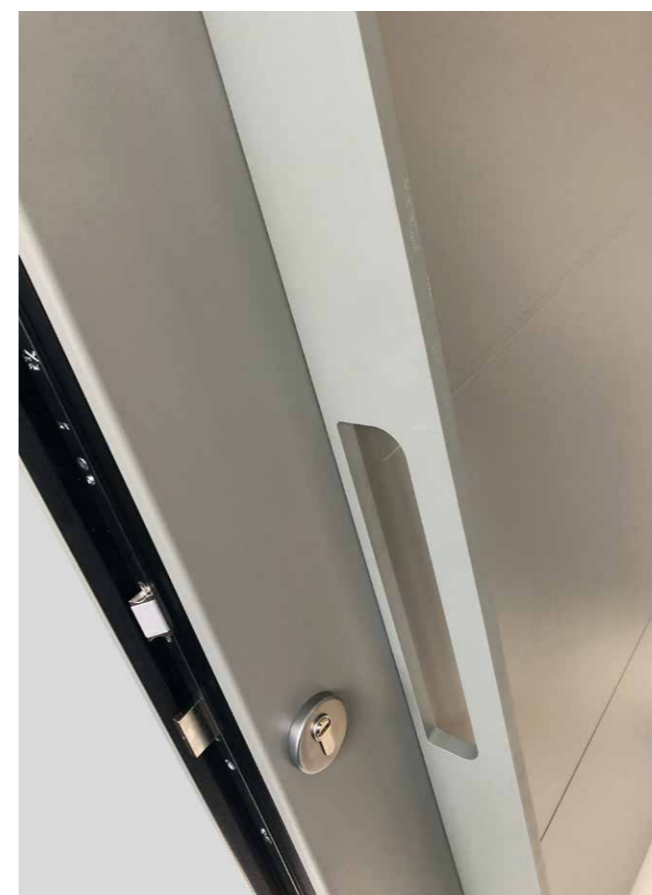

Silice 1
Vitrage sablage uni 2 faces
Poignée incrustée en inox
Barre EURASTOP

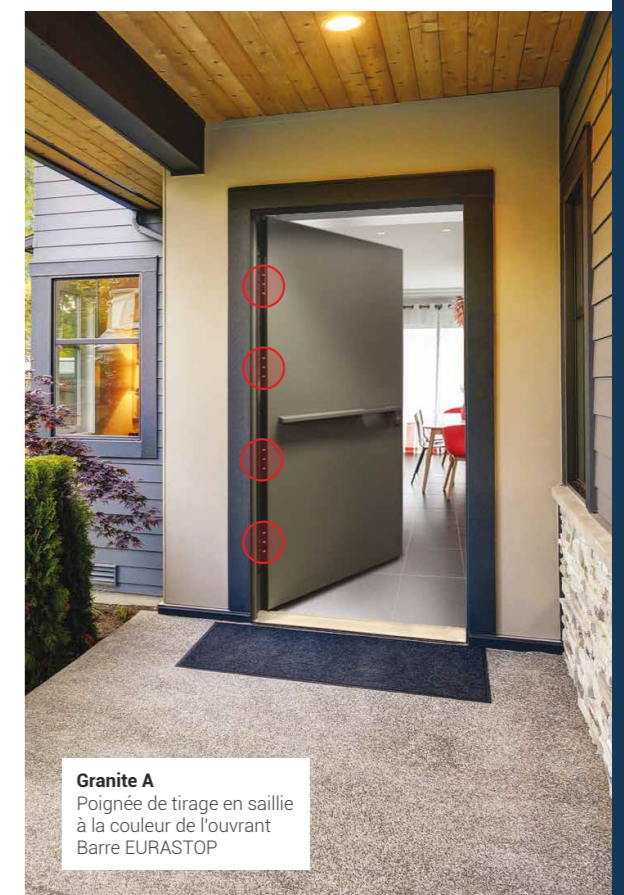

Granite A
Poignée de tirage en saillie à la couleur de l'ouvrant
Barre EURASTOP

CONVEX'

Design et relief

Sublimez votre habitation avec ces poignées en inox parfaitement adaptées aux architectures modernes.



VESTA 7
Digicode et serrure motorisée
Vitrage sablage uni 2 faces
Bâton de tirage en inox



Eros 5
Bâton de tirage en inox
Poignée et plots de fixation
en face intérieure
RAL 7016



Gaspra 3
Bâton de tirage en inox
Poignée et plots de fixation en
face intérieure
RAL 3004



Icarus 2
Vitrage sablage uni 2 faces
Bâton de tirage en inox
Poignée et plots de fixation
en face intérieure
Bleu Canon 2525 métallisé



EUROPA 5
Pièces aluinox affleurantes incluses
Bâton de tirage en inox



VESTA 7
Vitrage sablage uni 2 faces
Bâton de tirage en inox



Ida 1
Bâton de tirage en inox
Poignée et plots de fixation
en face intérieure
Gris 2400 sablé



Vesta 7
Vitrage sablage uni 2 faces
Bâton de tirage en inox
Poignée et plots de fixation
en face intérieure
RAL 5010



Europa 5
Pièces aluinox affleurantes incluses
Bâton de tirage en inox
Poignée et plots de fixation
en face intérieure
RAL 7022

OSMOZEN

Douceur et sérénité

Des modèles aux formes généreuses ou tranchantes pour une entrée qui reflétera votre personnalité.

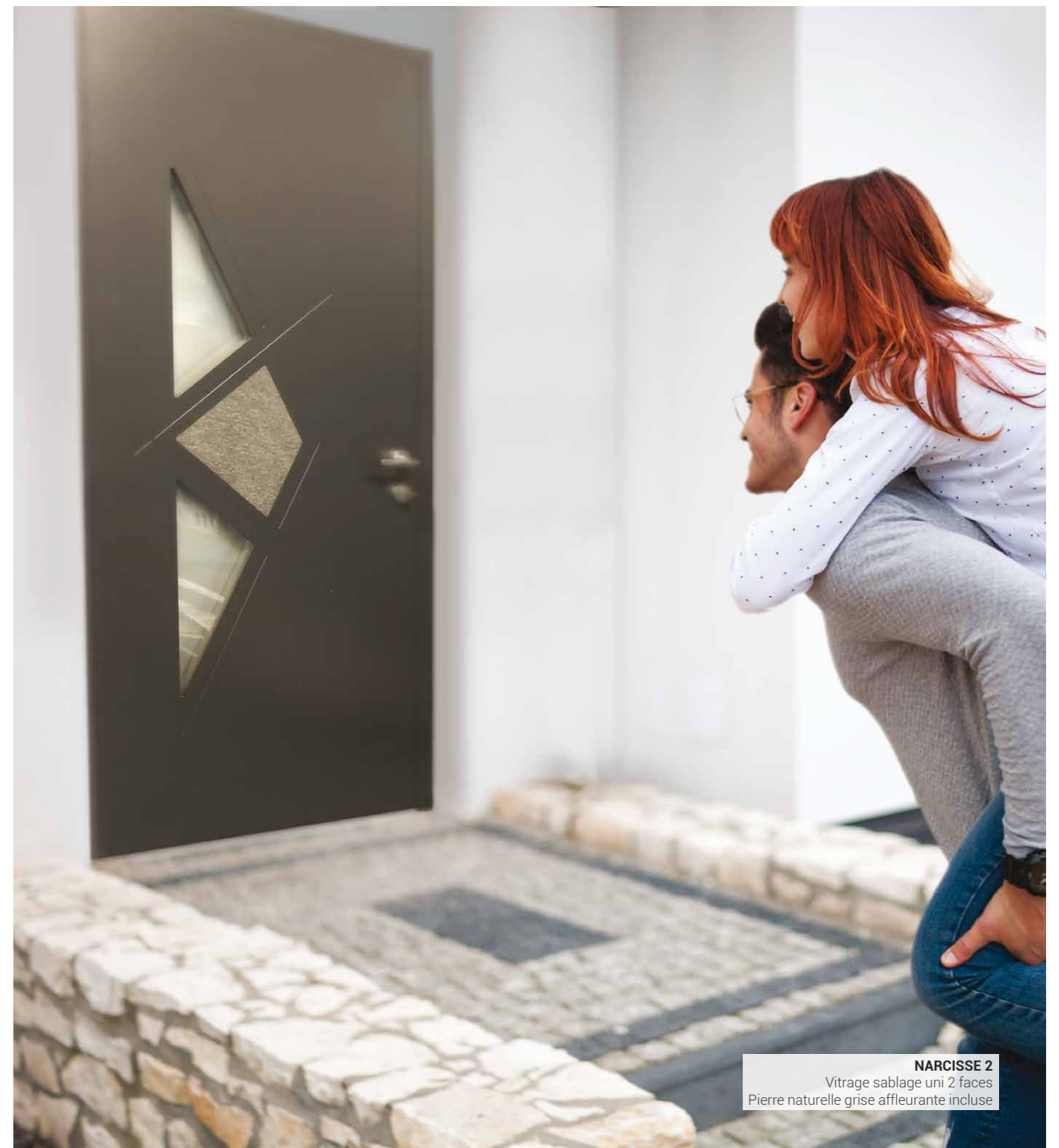

NARCISSE 2
Vitrage sablage uni 2 faces
Pierre naturelle grise affleurante incluse

**Dahlia 9**

Vitrage sablage uni 2 faces
RAL 7023

**Jonc 1**

Vitrage sablage uni 2 faces
RAL 7031

**Narcisse 2**

Vitrage sablage uni 2 faces
Pierre naturelle grise affleurante incluse
Disponible avec pierre naturelle cuivre
RAL 9005

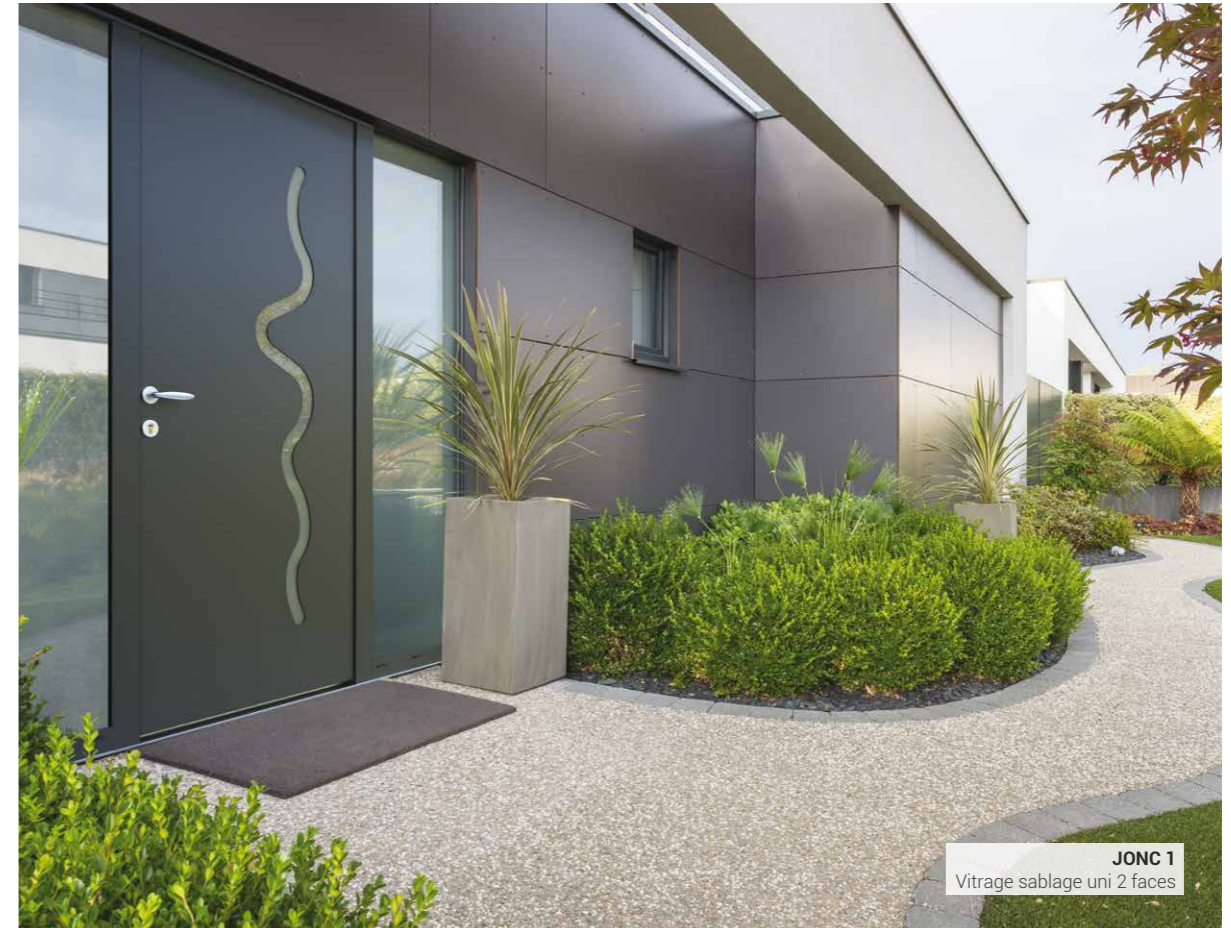

JONC 1
Vitrage sablage uni 2 faces

Très prisée des architectes et designers pour son prestige et sa beauté, la pierre naturelle est un matériau écologique, imperméable, flexible et incassable, adapté aussi bien pour l'extérieur que pour l'intérieur.



DAHLIA 9
Vitrage sablage uni 2 faces



Pierre naturelle cuivre

Etant donné la nature du matériau, l'aspect de surface est unique sur chaque pièce. Nous ne pourrions donc être tenus pour responsable d'éventuelles disparités d'usinage, de couleur, de relief ou de texture.



Adonite
Pièces alunox
affleurantes incluses
RAL 6005



Brunelle
Gris 2900 sablé



Campanule
Pièces alunox
affleurantes incluses
Mars 2525 sablé

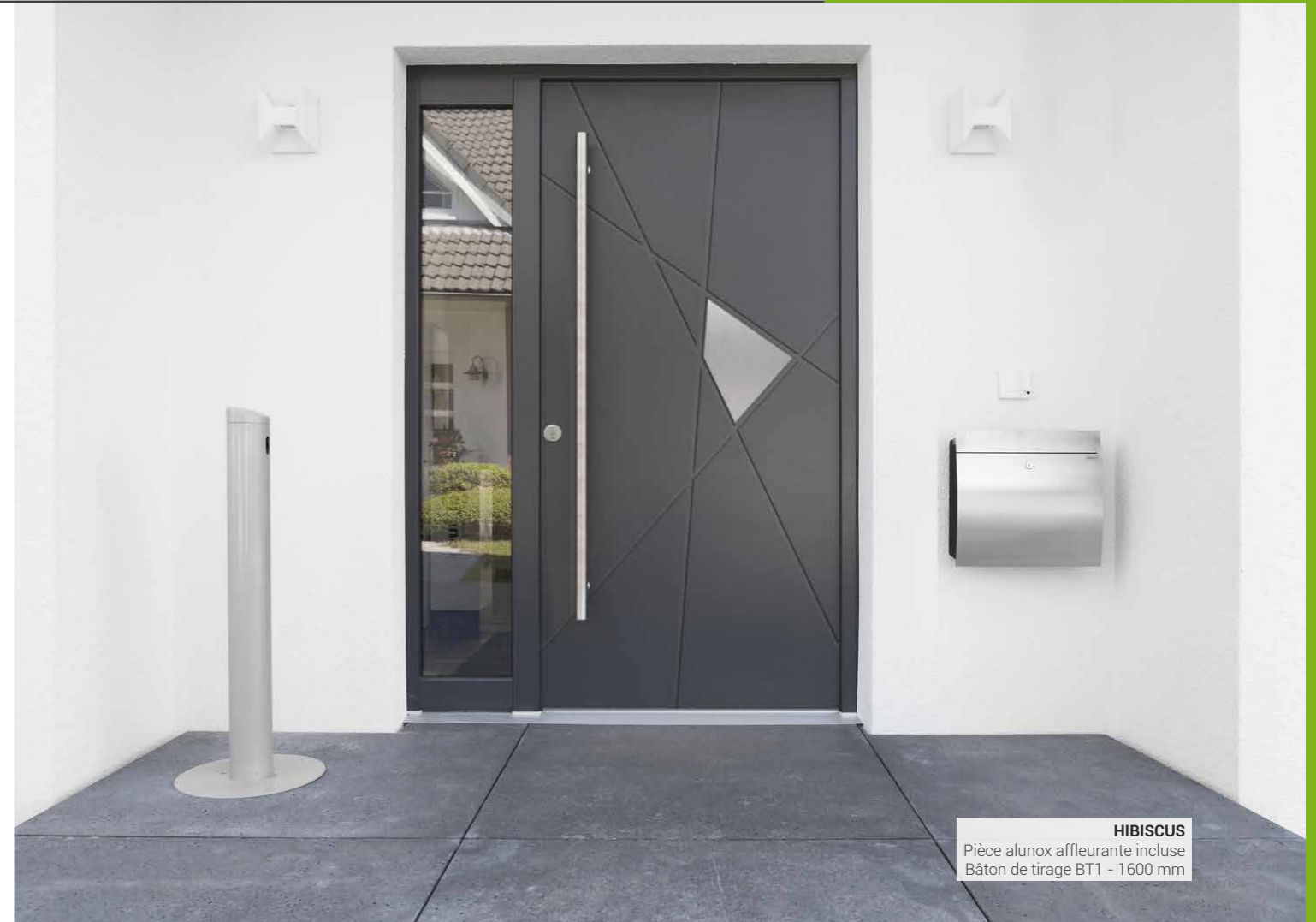

HIBISCUS
Pièce alunox affleurante incluse
Bâton de tirage BT1 - 1600 mm



ADONITE
Pièces alunox affleurantes incluses
Bâton de tirage BT9 - 800 mm



Edelweiss
Pièce alunox
affleurante incluse
Bleu 2700 sablé



Hibiscus
Pièce alunox
affleurante incluse
Bronze 2525 métallisé



Capucine
Pièces alunox
affleurantes incluses
Brun 2650 sablé

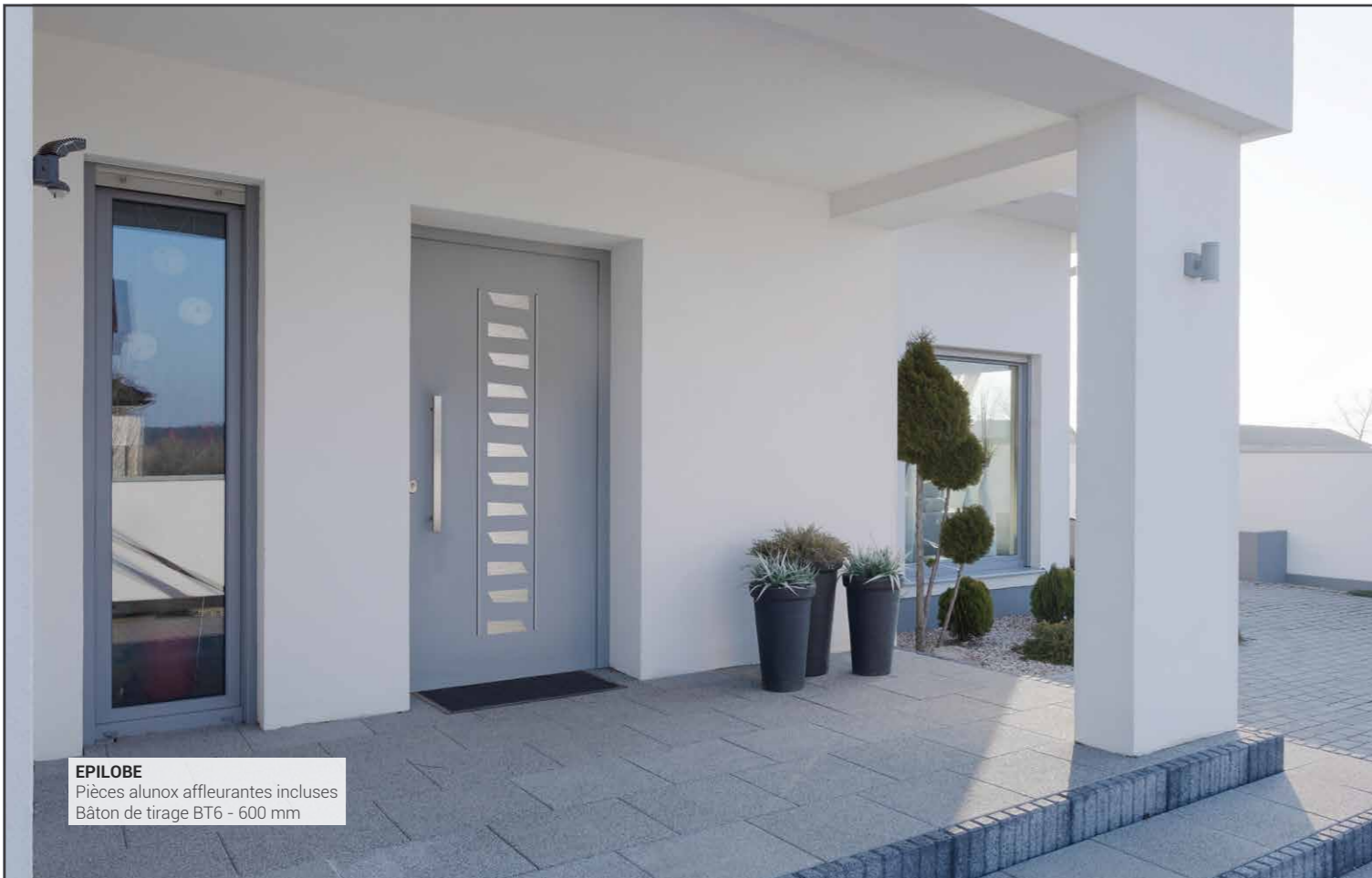

EPILOBE
Pièces alunox affleurantes incluses
Bâton de tirage BT6 - 600 mm



Digitale
Pièces alunox affleurantes incluses
RAL 7012



Fraxinelle
Pièce alunox affleurante incluse
Bleu Canon 2525 métallisé



Liseron
Pièces alunox affleurantes incluses
RAL 1013



Epilobe
Pièces alunox affleurantes incluses
RAL 9005



DIGITALE
Pièces alunox affleurantes incluses



Bleuet 1
Vitrage sablage uni 2 faces
Pièce alunox
affleurante incluse
RAL 7012



Camelia 1
Vitrage sablage uni 2 faces
Pièce alunox
affleurante incluse
RAL 3004



Crocus 2
Vitrage sablage uni 2 faces
Pièces alunox
affleurantes incluses
RAL 7023



BLEUET 1
Vitrage sablage uni 2 faces
Pièce alunox affleurante incluse
Bâton de tirage BT1 - 800 mm



Magnolia 1
Vitrage sablage uni 2 faces
Pièce alunox
affleurante incluse
RAL 7039



Jasmin 2
Vitrage sablage uni 2 faces
Pièces alunox
affleurantes incluses
RAL 7031



SILLAGE REVOLUTION

La force tranquille

Une collection de portes d'entrée à la ligne robuste et rassurante agrémentées de pièces affleurantes en alunox.



ARGOS
Pièce alunox en applique incluse
Bâton de tirage BT6 - 1000 mm obligatoire



EURYALE
Version ouvrant monobloc
Pièces alunox affleurantes incluses

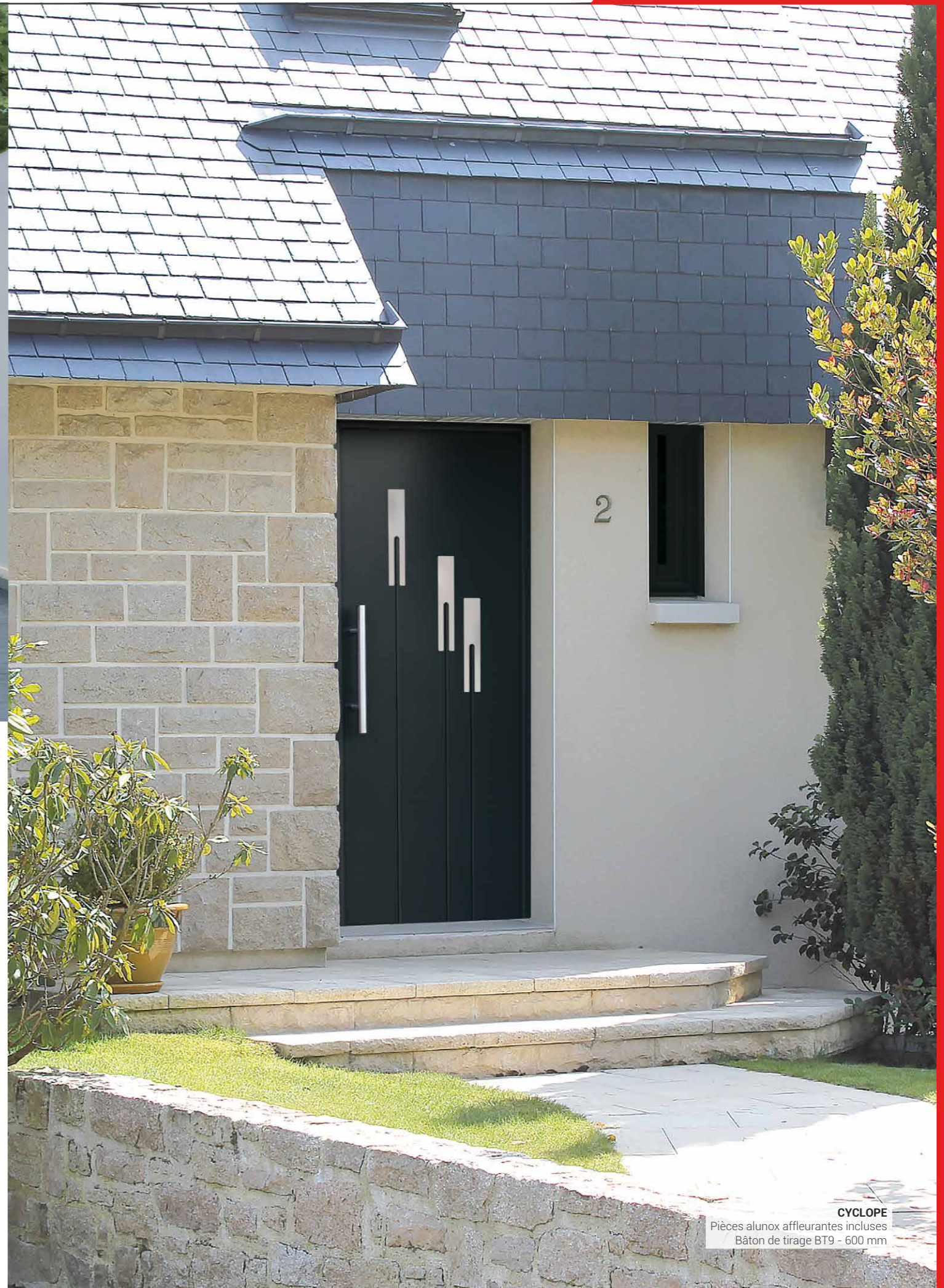

CYCLOPE
Pièces alunox affleurantes incluses
Bâton de tirage BT9 - 600 mm



Chimère
Pièces alunox
affleurantes incluses
RAL 7039



Cyclope
Pièces alunox
affleurantes incluses
RAL 7012



Rhoecos
Pièces alunox
affleurantes incluses
RAL 1247



Euryale
Pièces alunox
affleurantes incluses
RAL 3004



Hydre
Pièce alunox affleurante incluse
RAL 7031



Derceto
Pièces alunox affleurantes incluses
RAL 7016



Typhon
Pièces alunox affleurantes incluses
Bronze 2525 métallisé

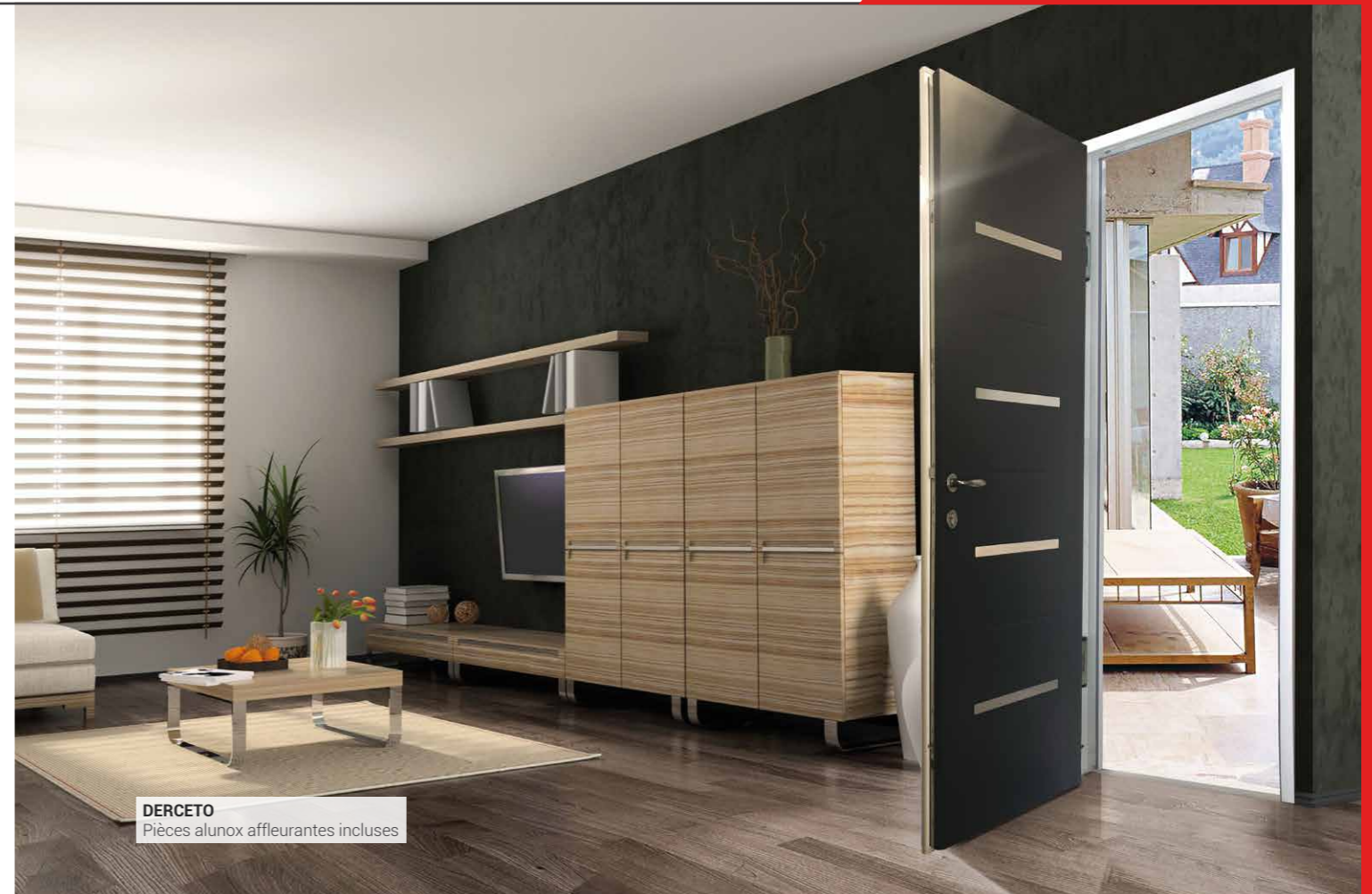

Brun
Pièce alunox en applique incluse
RAL 3004



Argos
Pièce alunox en applique incluse
Bâton de tirage BT6 - 1000 mm inclus
RAL 9005

SILLAGE EVOLUTION

La géométrie sous toutes ses formes

Exprimez votre créativité avec ces modèles aux formes innovantes et à forte personnalité.

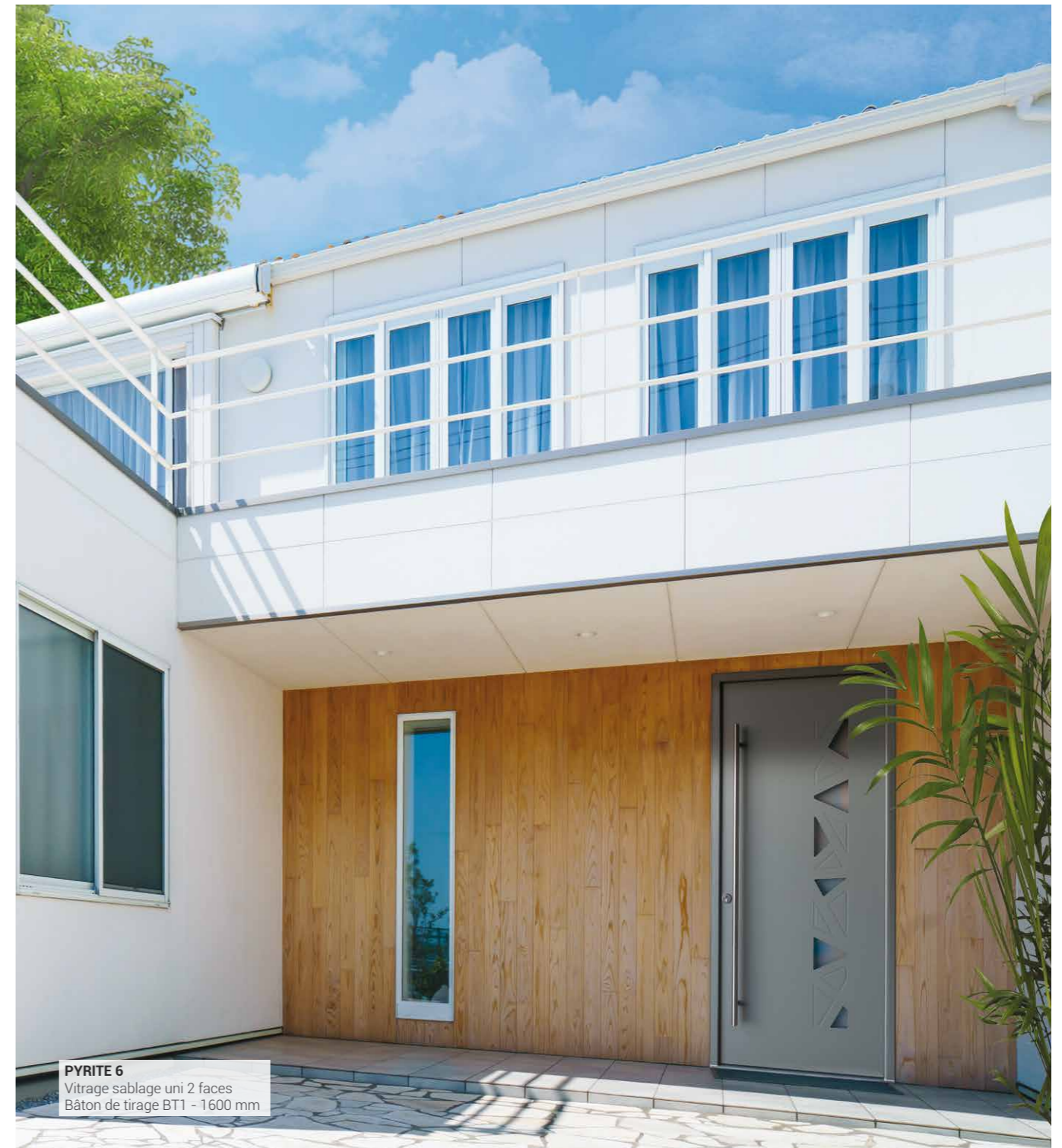

PYRITE 6
Vitrage sablage uni 2 faces
Bâton de tirage BT1 - 1600 mm



DOLOMITE 5
Vitrage sablage uni 2 faces
Bâton de tirage BT1 - 1600 mm

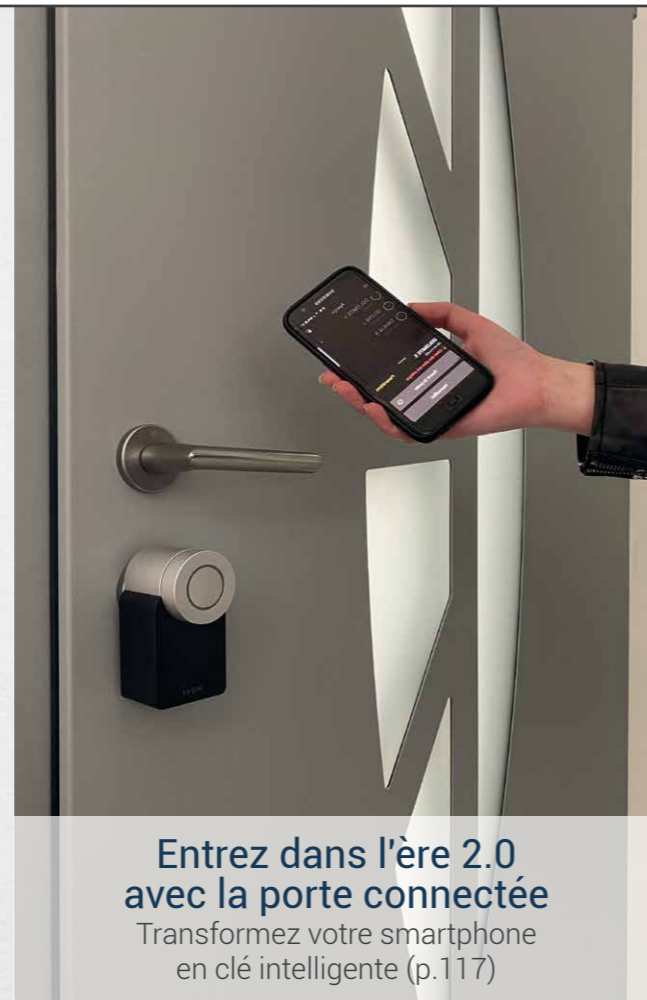

**Entrez dans l'ère 2.0
avec la porte connectée**
Transformez votre smartphone
en clé intelligente (p.117)



Pyrite 6
Vitrage sablage uni 2 faces
Bâton de tirage BT6 - 1000 mm
Noir 2100 sablé



Dolomite 5
Vitrage sablage uni 2 faces
RAL 7012



Selene 5
Vitrage sablage uni 2 faces
Pièces alunox en option
RAL 7023



Galene 1
Vitrage sablage uni 2 faces
Pièce alunox en option
Bronze 2525 métallisé



Sodalite 8
Vitrage sablage uni 2 faces
RAL 7033



SODALITE 8
Vitrage sablage uni 2 faces
Bâton de tirage BT6 - 1000 mm



Melon
Pièces alunox en option
Gris 2900 sablé



Menthe
Pièces alunox en option
Rouge 2100 sablé



Abricot
Pièces alunox
en applique incluses
Bleu Canon 2525 métallisé



Miel 7
RAL 7023



Vermeil
RAL 7012



Celadon
Pièces alunox
en applique incluses
RAL 9005

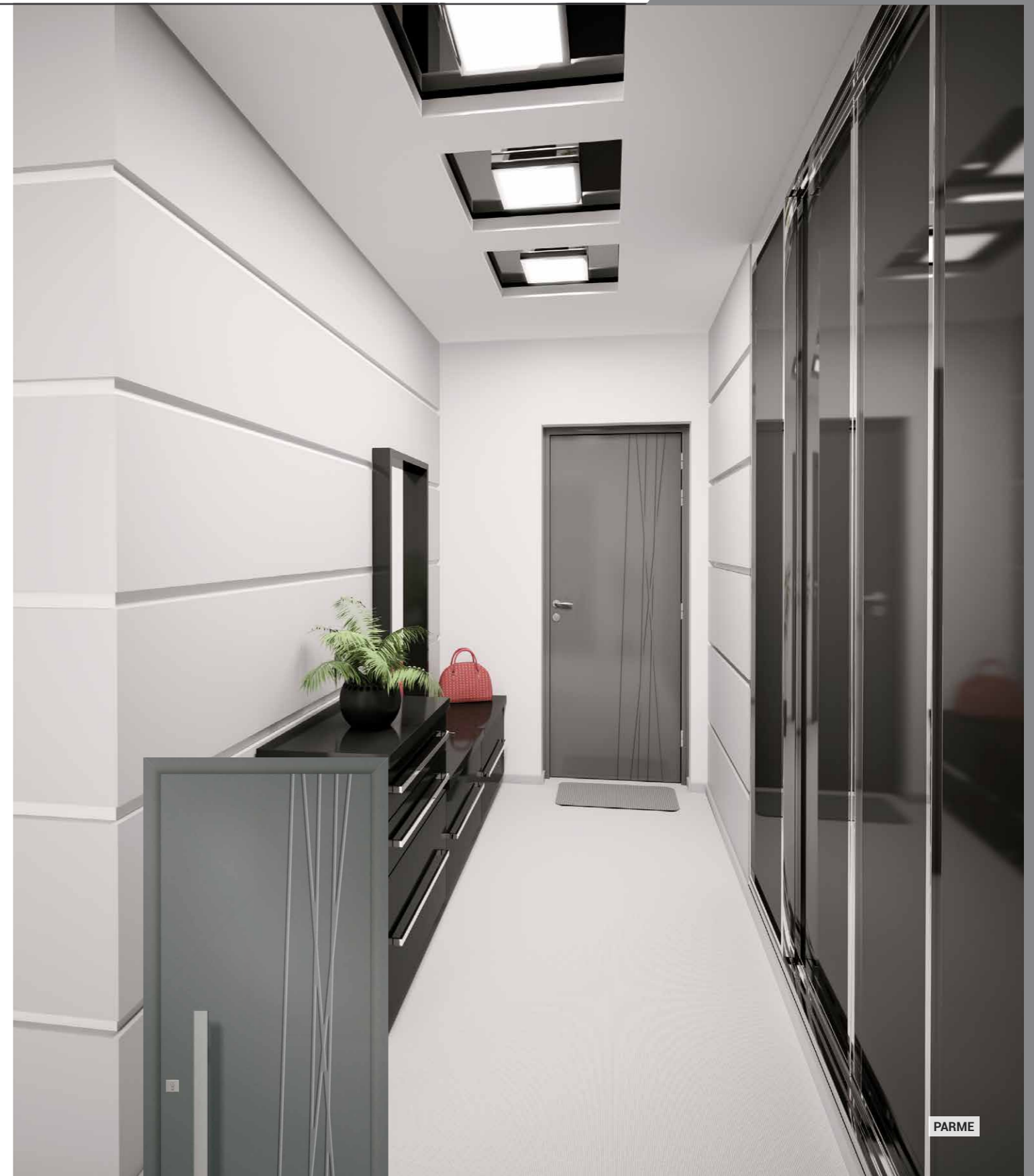

Parme
Bâton de tirage BT6 - 1000 mm
Gris 2400 sablé

PARME



Anthracite 1
Pièce alunox en option
Noir 2100 sablé



Cobalt 4
Vitrage sablage uni 2 faces
Pièces alunox en option
Bleu Canon 2525 métallisé



Fauve 3
Vitrage sablage uni 2 faces
Pièces alunox en option
Brun 2650 sablé



Jais 1
Vitrage sablage uni 2 faces
RAL 7023



Perle 1
Vitrage sablage uni 2 faces
Pièces alunox incluses
Bâton de tirage BT3 - 625 mm
Bronze 2525 métallisé



Persan 1
Vitrage sablage uni 2 faces
Pièces alunox incluses
Bâton de tirage BT3 - 625 mm
Gris 2900 sablé



Turquin 1
Vitrage sablage uni 2 faces
Bâton de tirage BT5 - 600 mm
Bleu 2700 sablé



Donnez du caractère à votre entrée avec nos vitrages décoratifs.
Le catalogue spécifique est à votre disposition.

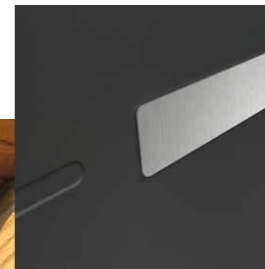
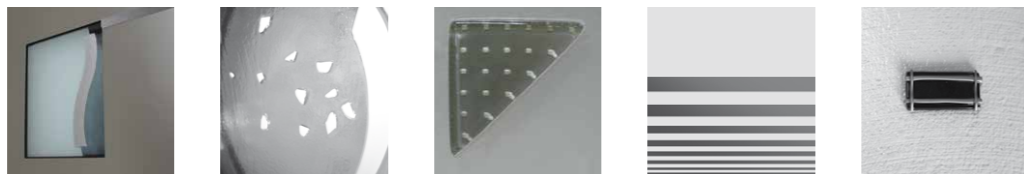

PIÈCES DÉCORATIVES ALUNOX
Ces éléments décoratifs sont toujours intégrés sur les deux faces de la porte.



Marine 1
Vitrage sablage uni 2 faces
RAL 7039



Vanille 3
Pièces alunox en option
Rouge 2100 sablé



Pastel 4
Vitrage sablage uni 2 faces
Pièces alunox en option
RAL 9005



Pistache 4
Gris 2400 sablé

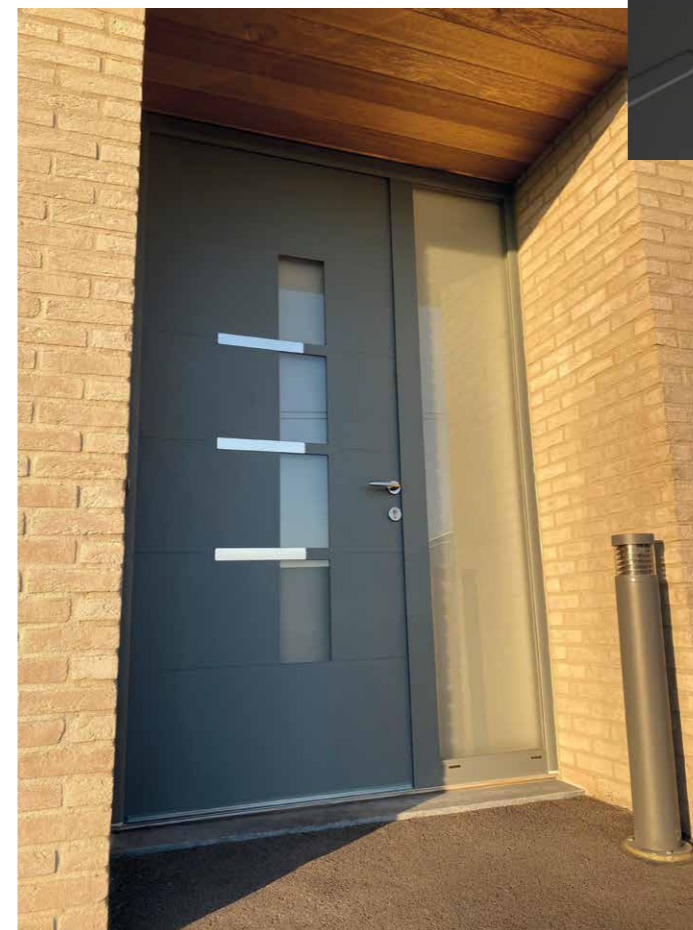

SILLAGE

Le design sans détour

Lignes droites et courbes entremêlées sont au menu de cette collection best-seller.



LAVANDE 1
Bâton de tirage BT9 - 600 mm



Aniline
Bleu 2700 sablé



Mauve
RAL 1013



Safran
RAL 7023



Sinople
RAL 7030



CARMIN
Bâton de tirage BT3 - 625 mm



LILAS



Amande
Bâton de tirage BT6 - 1000 mm
RAL 7039



Carmin
RAL 7012



Coquelicot
RAL 6005



Lilas
RAL 3004





Acajou
RAL 7035



Ardoise
RAL 7030



Aubergine
Pièces alunox en option
RAL 7012



Pourpre
Pièces alunox en option
Bleu Canon 2525 métallisé



Andromede 1
Pièce alunox en
applique incluse
Rouge 2100 sablé



Bouvier 1
Pièce alunox en
applique incluse
RAL 7023



Cassiopee 3
Pièce alunox en
applique incluse
RAL 9005



Dragon 1
Pièces alunox en
applique incluses
RAL 7031



DRAGON 1
Version ouvrant monobloc
Vitrage décor fusion V8SIL20
Pièces alunox en applique incluses



Hercule 1
Pièces alunox en
applique incluses
RAL 7033



Pegase 5
Pièces alunox en
applique incluses
Gris 2400 sablé



Cyan 2
Vitrage sablage uni 2 faces
RAL 7034



Ebene 3
Vitrage sablage uni 2 faces
RAL 9006



Fuschia 2
RAL 6021



Zoom V8SIL20 (Dragon 1)



Zoom V8SIL17 (Andromede 1)



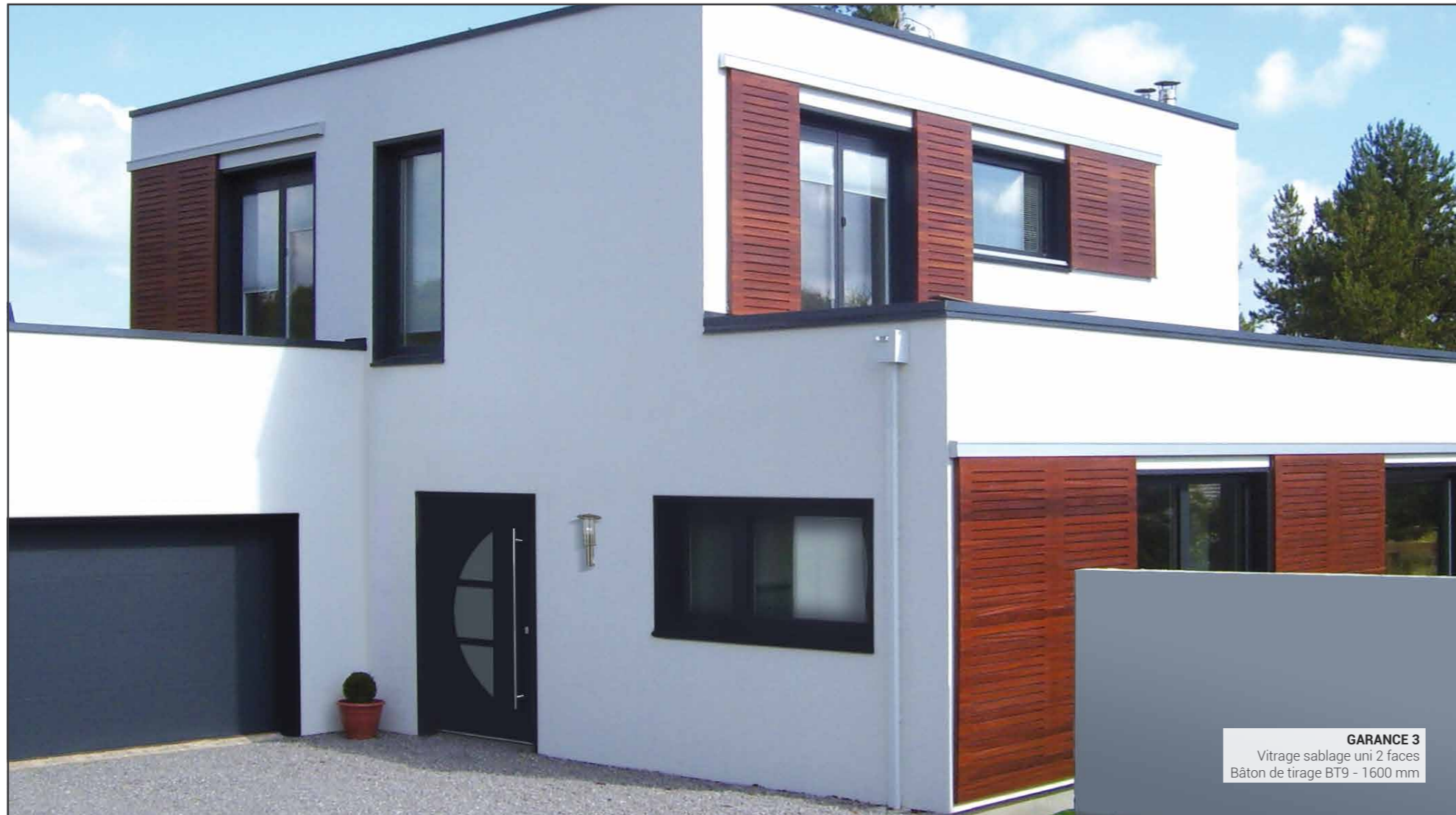

GARANCE 3
 Vitrage sablage uni 2 faces
 Bâton de tirage BT9 - 1600 mm



Amarante 5
 Pièces alunox en option
 Noir 2100 sablé



Auburn 1
 RAL 3004



Garance 3
 Vitrage sablage uni 2 faces
 RAL 7012



Magenta 3
 Vitrage sablage uni 2 faces
 Bleu 2700 sablé



Nacarat 1
 RAL 7030



Lavande 1
 RAL 7039



AUBURN 1



Corail 6
Pièces alunox en option
Mars 2525 sablé



Havane 6
Bronze 2525 métallisé



Turquoise 3
RAL 7023



LAVANDE 1
Vitrage décor fusion/sablage V8SIL9
Bâton de tirage BT2 - 350 mm



OCRE 1
Vitrage décor sablage V7SAB30
Bâton de tirage BT1 - 800 mm

Les pièces alunox et décors rainurés sont intégrés sur les deux faces de la porte.

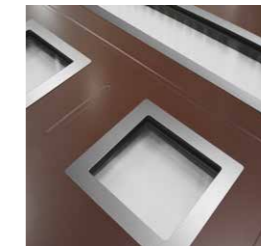
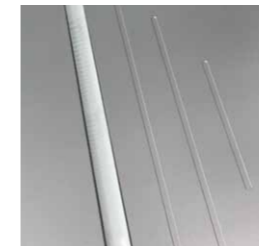

Ocre 1
Vitrage sablage uni 2 faces
RAL 7012



Reseda 5
Pièces alunox en option
Bleu Canon 2525 métallisé



Sinopole 2
Pièces alunox en option
Sinopole 1 = un seul vitrage haut
RAL 6005

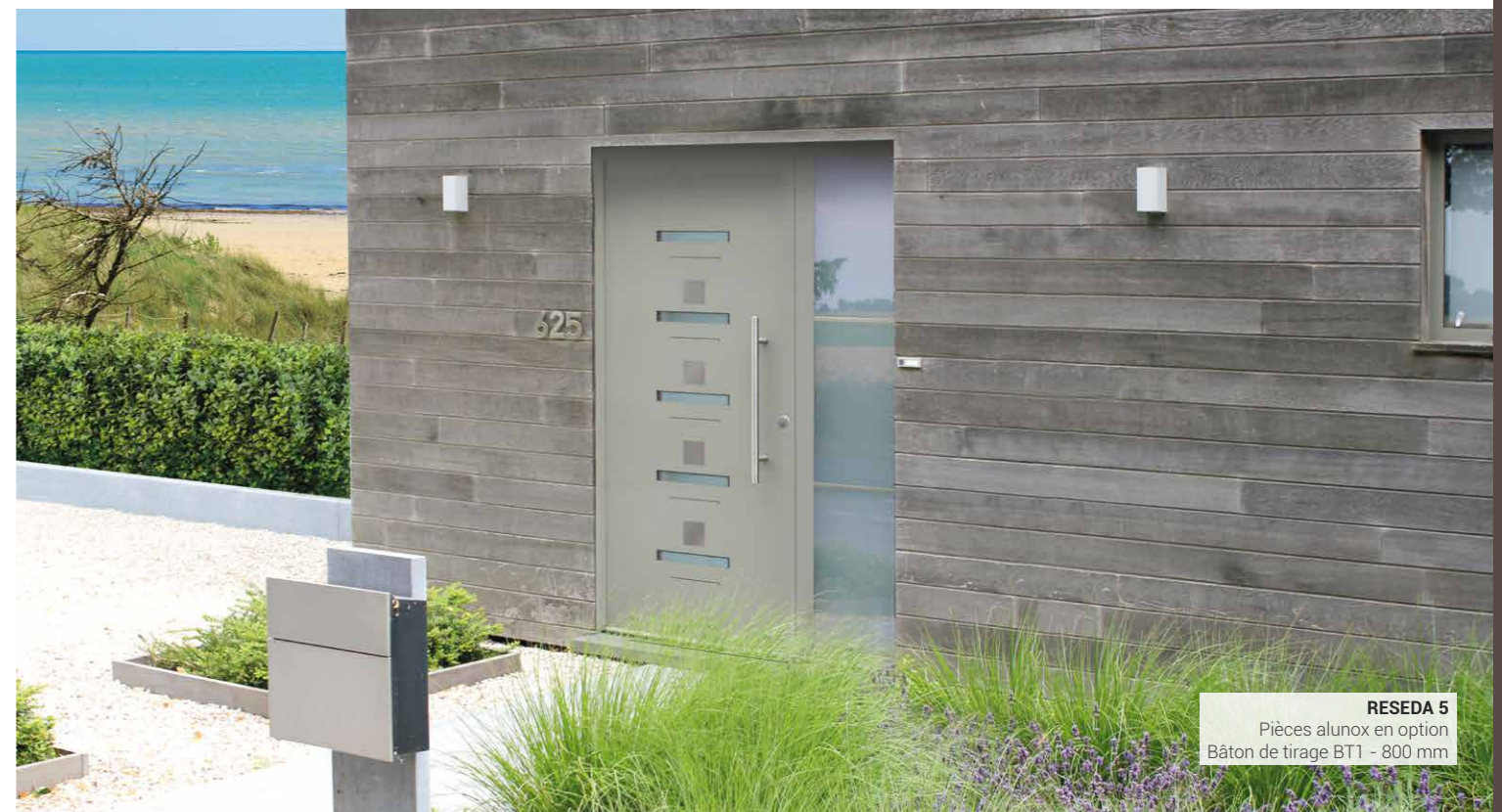

RESEDA 5
Pièces alunox en option
Bâton de tirage BT1 - 800 mm

LES CONTEMPORAINS

Illuminez votre hall d'entrée

La collection LES CONTEMPORAINS vous propose un éventail de formes tendances laissant entrer la lumière.



GOYA 3
Vitrage décor fusion V8PIL9
3 pièces aluinox en option

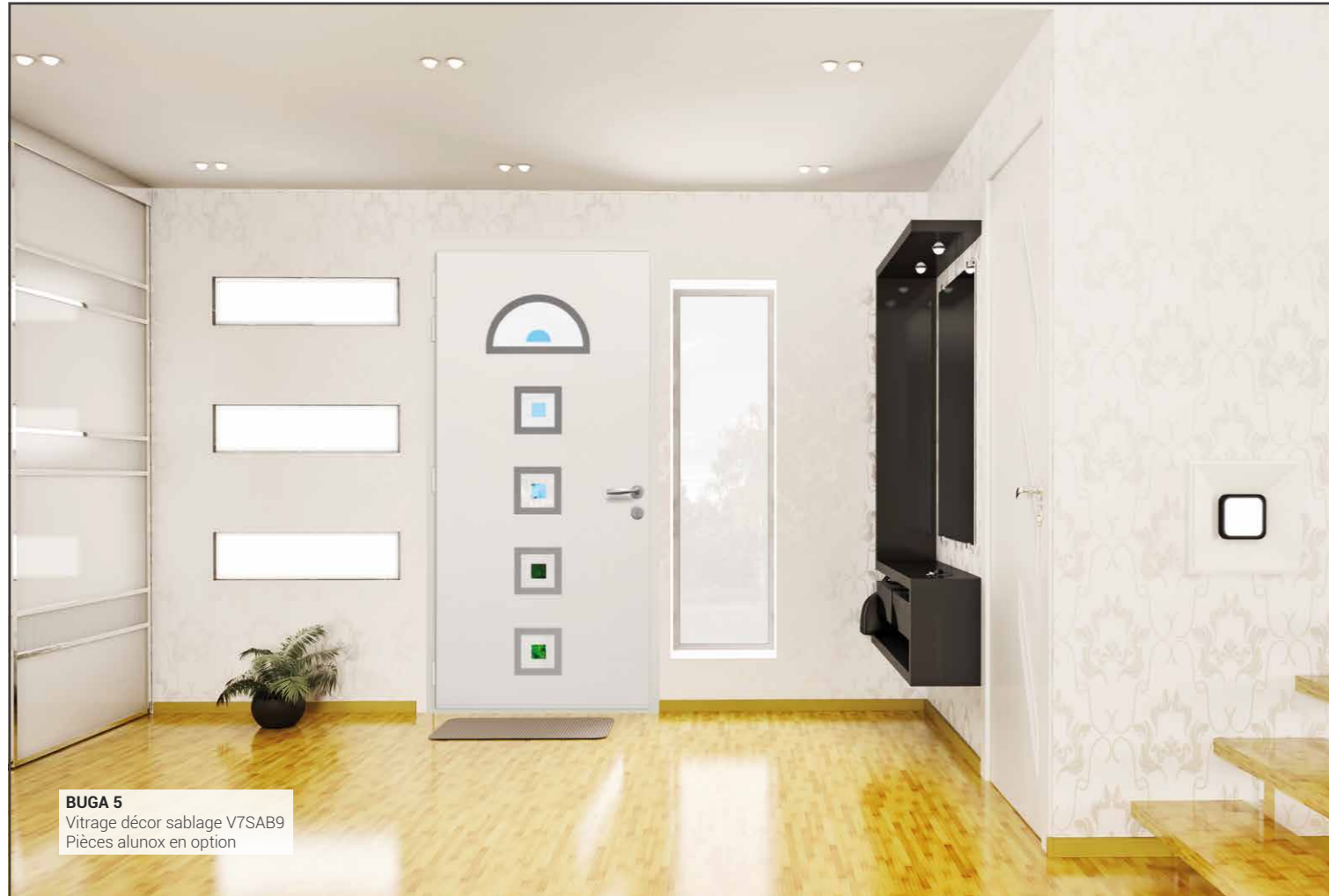

BUGA 5
Vitrage décor sablage V7SAB9
Pièces alunox en option



Lima 5
Pièces alunox en option
RAL 7012



Oruro 4
Pièces alunox en option
RAL 7031



Santa Cruz 3
Pièces alunox en option
RAL 3004



Buga 5
Pièces alunox en option
Gris 2400 sablé

De nombreux
vitrages décoratifs
sont disponibles.
Demandez notre
catalogue spécifique.



SANTA CRUZ 3
Vitrage décor sablage V7SAB33
Pièces alunox en option



Bogota 3
Pièces alunox en option
RAL 1013



Coban 3
Pièces alunox en option
RAL 1247



BOGOTA 3
Vitrage décor sablage V7SAB4
Pièces alunox en option
Bâton de tirage BT9 - 600 mm



Azul 2
Pièces alunox en option
RAL 6005



Belize 1
Vitrage sablage uni 2 faces
Pièce alunox en applique incluse
RAL 3004



Goya 3
Pièces alunox en option
Disponible en version une pièce
Noir 2100 sablé

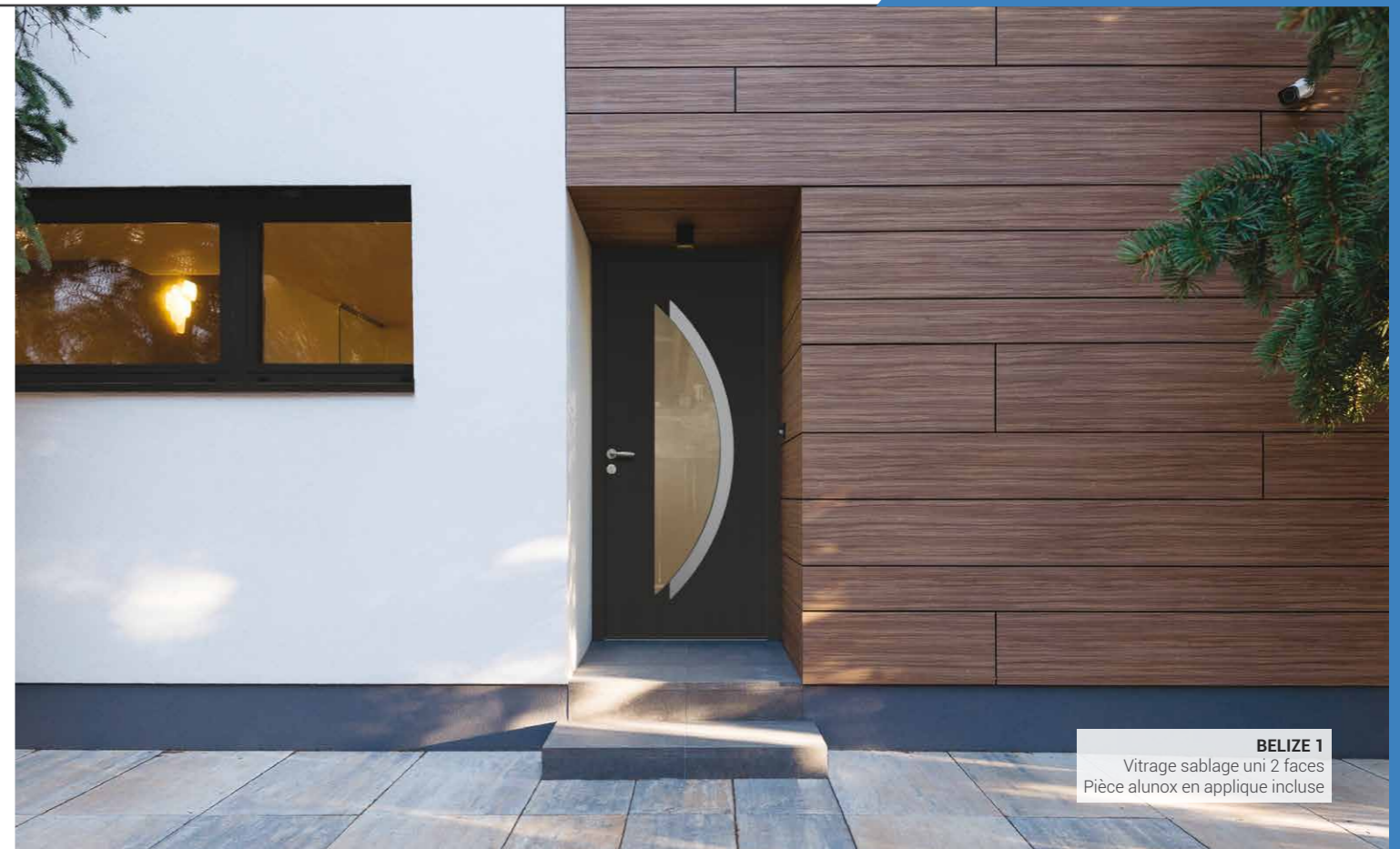

BELIZE 1
Vitrage sablage uni 2 faces
Pièce alunox en applique incluse

Cette collection est disponible en version
ouvrant monobloc plaxé pour vos dormants PVC.



Rivera 4
Pièces alunox en option
RAL 7039



Cali 2
Pièces alunox en option
RAL 7034



Mexico 1
Pièce alunox en option
Bleu Canon 2525 métallisé



Mexico 1
Vitrage décor fusion ARIA rouge ou noir
Pièce alunox en option
RAL 9005

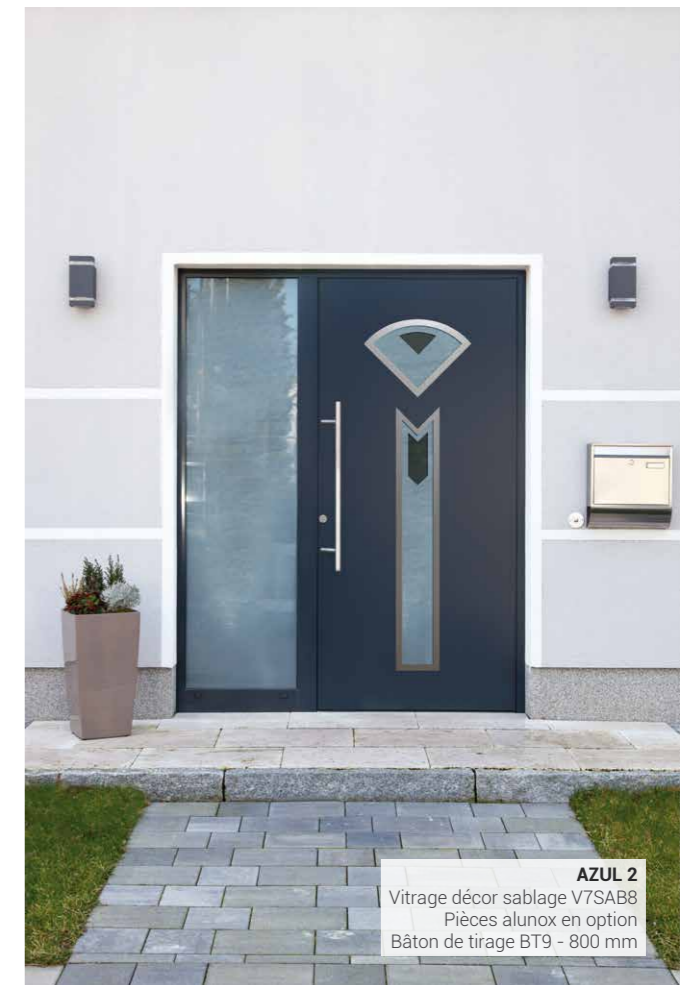

AZUL 2
Vitrage décor sablage V7SAB8
Pièces alunox en option
Bâton de tirage BT9 - 800 mm



PASTO 1
Vitrage décor sablage V7SAB3
Pièce alunox en option



Trinidad 6
Pièces alunox en option
Noir 2100 sablé



Rosario 2
Vitrage sablage uni 2 faces
Pièces alunox en option
RAL 6021



Pasto 1
Pièce alunox en option
RAL 3004

Une fabrication 100% française dans les Hauts-de-France



TRINIDAD 6
Vitrage décor fusion/sablage V8.16
Pièces alunox en option



Minas 1
Vitrage sablage uni 2 faces
Pièce alunox en option
RAL 7035



Salta 1
Pièce alunox en option
RAL 7012

TRADITION

Noblesse et authenticité

Tous les avantages de l'aluminium et des moulures rapportées associés au charme des portes en bois d'antan.



Spencer 1 double vantail et imposte moulurée deux zones (CAS 8). Grille Alva dans toute la composition. Bâton de tirage BT12 sur les deux vantaux. Boîte aux lettres sur le vantail principal



Nobel 1 avec semi-fixe Nobelside 1 (CAS 3SF) Grille Volutes dans l'ouvrant principal et le semi-fixe

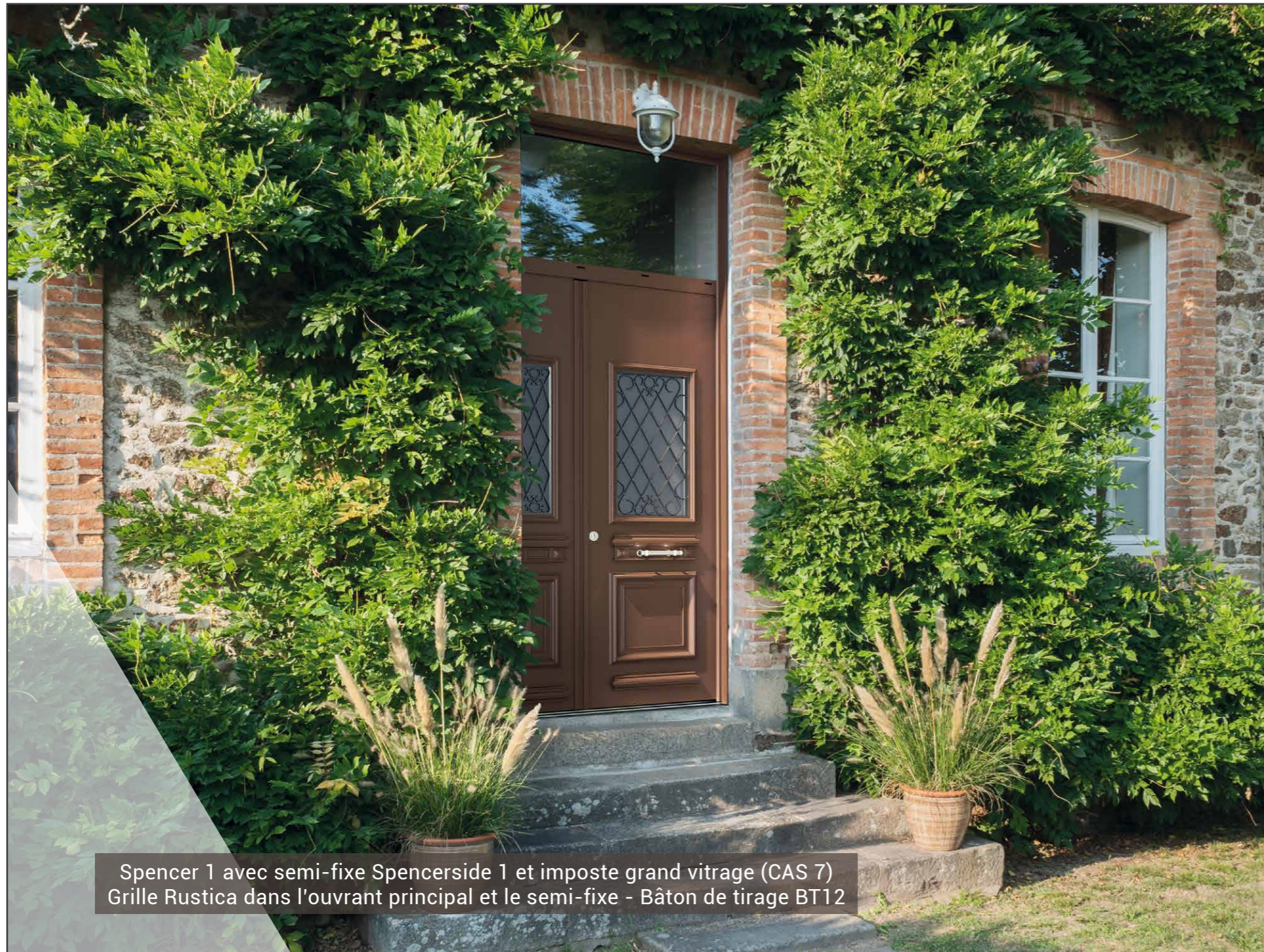

Nobel et Spencer les incontournables

Quelle est la différence entre ces deux best-sellers à priori parfaitement identiques ?

Il s'agit de la dimension de la surface vitrée. Le clair de vitrage de la porte SPENCER est supérieur à celui de la porte NOBEL.

Spencer 1 avec semi-fixe Spencerside 1 et imposte grand vitrage (CAS 7)
Grille Rustica dans l'ouvrant principal et le semi-fixe - Bâton de tirage BT12



Spencer 1



Nobel 1



**Rendez-vous sur notre
configurateur en ligne
www.maportepassage.fr**
pour simuler en 3D le rendu
réel de votre porte d'entrée
avec les dimensions de votre
projet, puis la projeter sur
votre façade.

Nobel et Spencer

Les grilles décoratives

Choisissez parmi 3 grilles décoratives exclusives : Alva, Rustica et Volutes



La grille Alva

Succombez au charme industriel de cette nouvelle grille Alva. Elle peut être intégrée dans les ouvrants Spencer et Nobel, les semi-fixes ou fixes Spencerside et Nobelside, ainsi que dans les impostes moulurées.

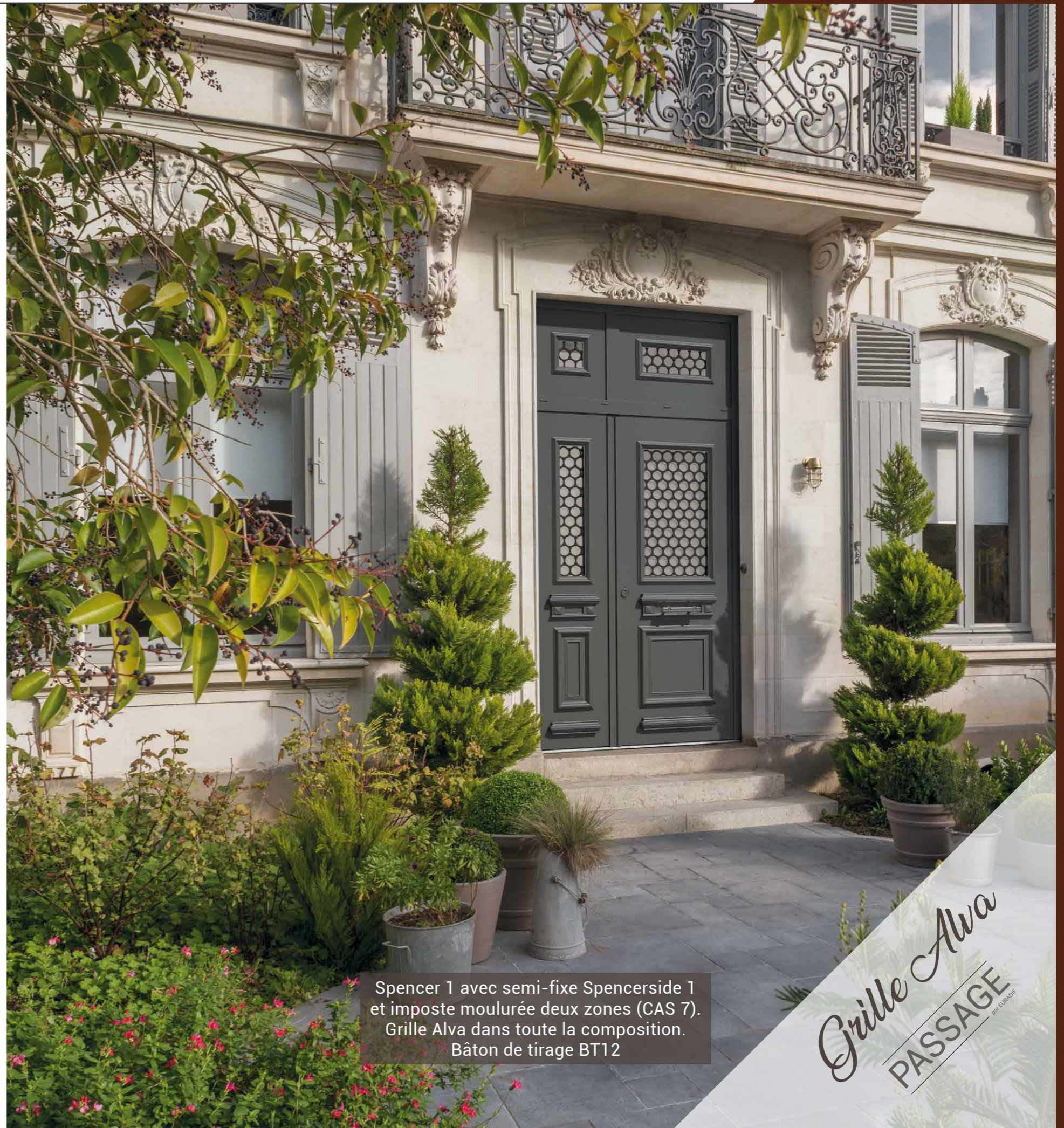

Spencer 1 avec semi-fixe Spencerside 1 et imposte moulurée deux zones (CAS 7).
Grille Alva dans toute la composition.
Bâton de tirage BT12

Grille Alva
PASSAGE

*Vue extérieure*

Spencer 1 avec bâton de tirage, boîte aux lettres, grille Rustica, finition vitrage sablée.

Le bâton de tirage

Le bâton de tirage BT12 est disponible sur les ouvrants Spencer et Nobel, en finition aspect inox ou couleur laiton. Selon vos goûts, la poignée Vérona peut être conservée ou supprimée.

La boîte aux lettres

Uniquement disponible avec Spencer en finition aspect inox. Particulièrement adaptée aux maisons de ville en bord de trottoir. Sur un double vantail, elle peut être positionnée sur l'ouvrant principal, l'ouvrant secondaire ou les deux.

Vue intérieure

La grille Rustica

Bordée de formes arrondies, cette grille est un modèle de sobriété. Elle peut être intégrée dans les ouvrants Spencer et Nobel et les semi-fixes ou fixes Spencerside et Nobelside (indisponible dans les impostes).

Spencer 1 avec imposte grand vitrage (CAS 2) - Grille Rustica

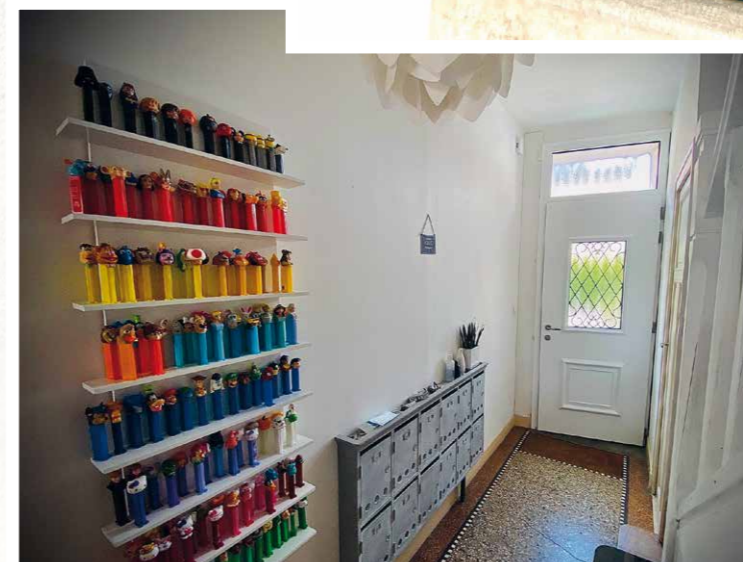
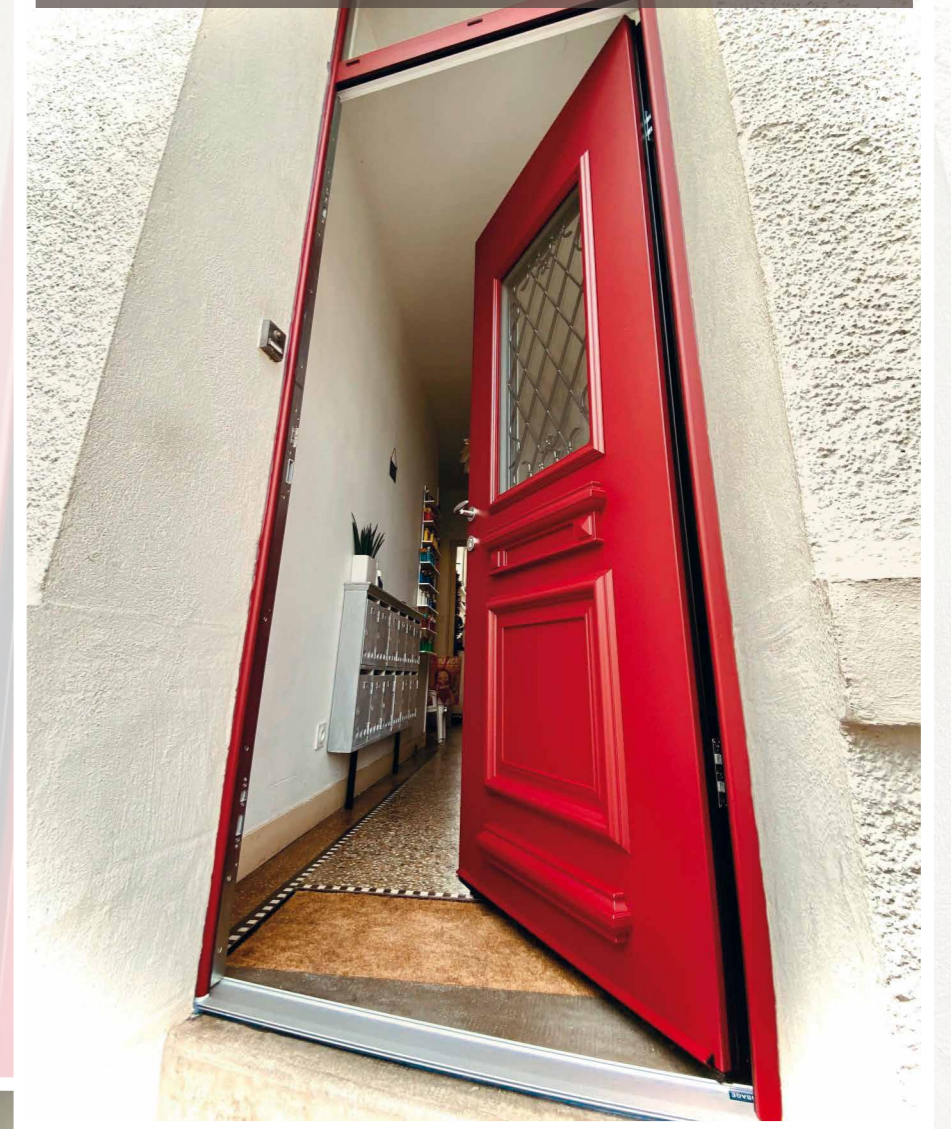

Grille Rustica
PASSAGE
par EUROBOIS

La grille Volutes

Toute en rondeur, le design Volutes s'inscrit dans la pure tradition des grilles en fer forgé d'autrefois. Elle peut être intégrée dans les ouvrants Spencer et Nobel et les semi-fixes ou fixes Spencerside et Nobelside (indisponible dans les impostes).

Double vantail

Les possibilités d'adaptations de la collection Tradition sont multiples et conviennent à tous les types d'entrées : de la maison de ville donnant sur rue avec passage étroit aux grandes ouvertures des belles bâtisses de charme (avec tierces et imposte : H jusqu'à 3124 mm et L jusqu'à 2162 mm). Le bâton de tirage peut être intégré sur les deux ouvrants. La boîte aux lettres est disponible sur l'ouvrant principal, l'ouvrant secondaire, ou les deux.

Design et sécurité

Ces portes d'entrée haut de gamme se distinguent par des moulures cossues finement dessinées et des grilles décoratives élégantes intégrées dans un quadruple vitrage. En termes de sécurité, la collection Tradition réunit l'ensemble des équipements qui font le succès de PASSAGE : serrure automatique 5 points à crochets, gâche filante, pièces anti-dégondage, barre 12 pions de sécurité EURASTOP...

SCANNEZ

pour découvrir la vidéo
de présentation de la
porte d'entrée PASSAGE

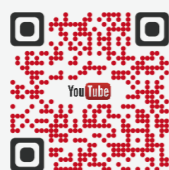

Spencer 1 double vantail avec imposte grand vitrage (CAS 8)
Grille Volutes et bâton de tirage dans les 2 vantaux



Grille Volutes
PASSAGE
par EURASTOP

Les mini/maxi Spencer et Nobel :

Dimensions exprimées en dos de dormant valables avec les dormants étroits sans aile ou avec aile de 9, 40 ou 60 mm.
 Dimensions avec le dormant large sans aile double pied de clippage, ajouter : largeur + 29 mm et hauteur + 14,5 mm.
 Dimensions avec le dormant intermédiaire sans aile double pied de clippage, ajouter : largeur + 9 mm et hauteur + 4,5 mm.
 Pour plus d'informations, référez-vous au cahier technique.

	SPENCER		NOBEL	
CAS 1	2014 < H < 2383	793 < L < 1113	1984 < H < 2383	743 < L < 1113
CAS 2	2254 < H < 3124	793 < L < 1113	2224 < H < 3124	743 < L < 1113
CAS 3 FIXE	2014 < H < 2383	1034 < L < 2103	1984 < H < 2383	984 < L < 2103
CAS 3 SEMI-FIXE	2128 < H < 2383	1275 < L < 1645	2128 < H < 2383	1225 < L < 1645
CAS 4	2014 < H < 2383	1274 < L < 2800	1984 < H < 2383	1224 < L < 2800
CAS 5	2254 < H < 3124	1034 < L < 2103	2224 < H < 3124	984 < L < 2103
CAS 6	2254 < H < 3124	1274 < L < 2162	2224 < H < 3124	1224 < L < 2162
CAS 7	2368 < H < 3124	1275 < L < 1645	2368 < H < 3124	1225 < L < 1645
CAS 8	2368 < H < 3124	1555 < L < 1995	2368 < H < 3124	1455 < L < 1995
CAS DV	2128 < H < 2383	1555 < L < 1995	2128 < H < 2383	1455 < L < 1995

Nobel et Spencer Les types d'ouverture

Nos ensembles composés permettent de répondre à la quasi-totalité des problématiques dimensionnelles.

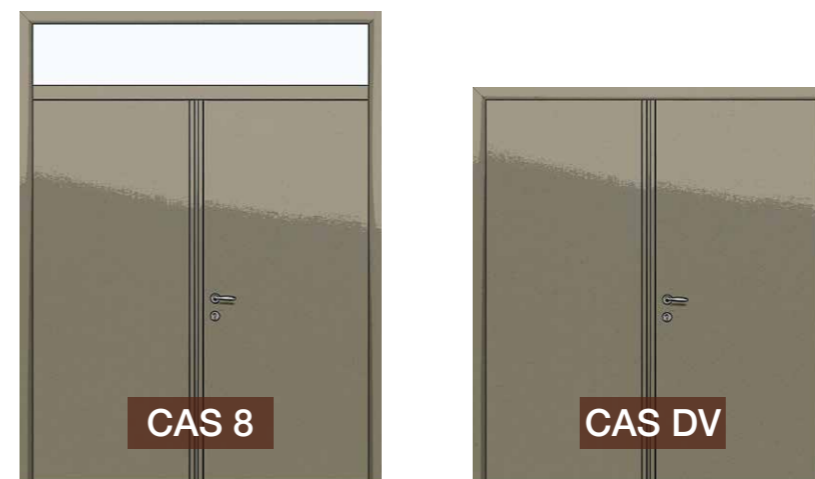

Spencer 1 avec grille Rustica

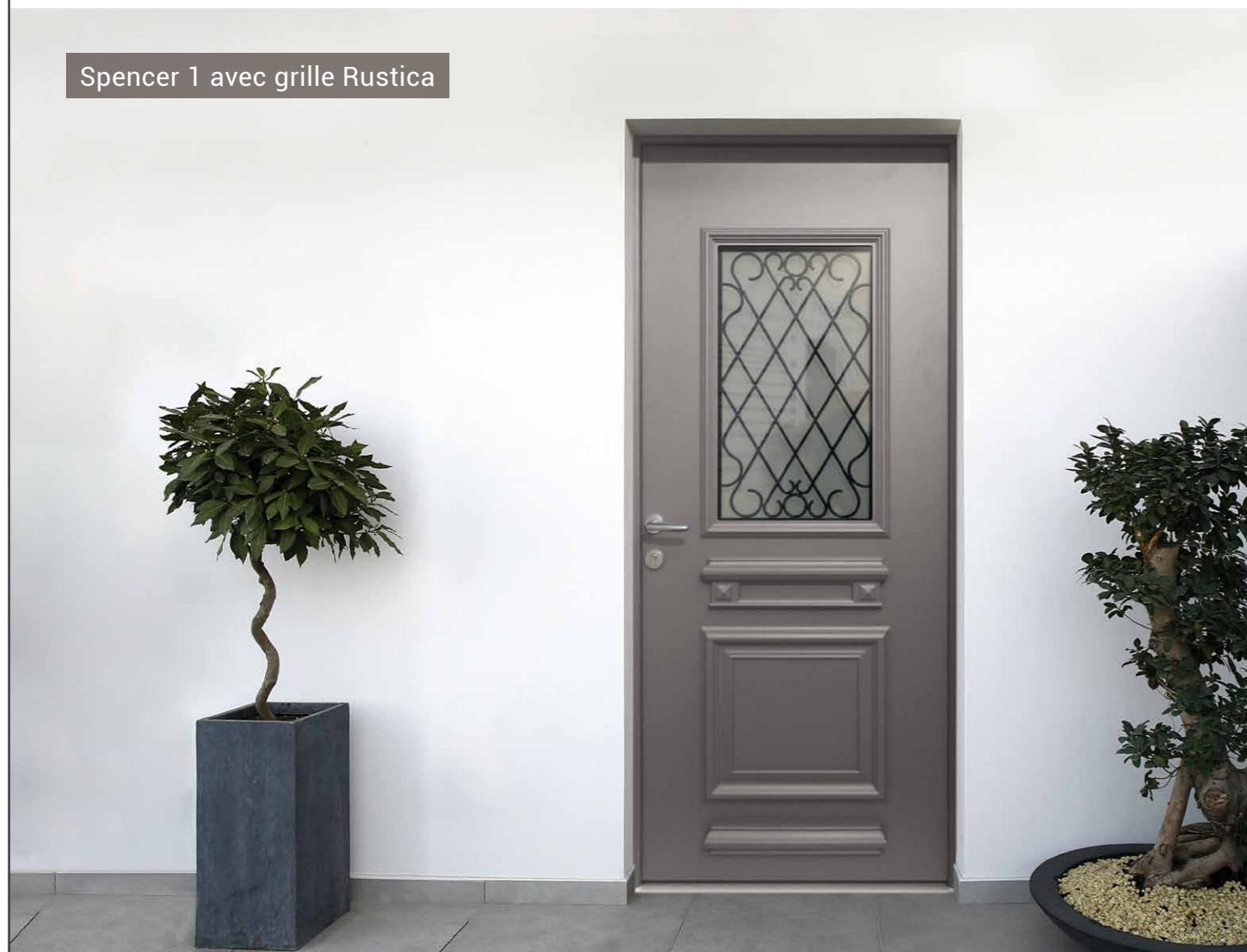

Nobel et Spencer

Les impostes simples

CAS 2

Les visuels ci-dessous représentent un modèle Spencer avec une hauteur d'ouvrant de 2150 x 900 mm.

Pour les compositions intégrant la grille Alva dans l'ouvrant principal Spencer ou Nobel, plusieurs possibilités s'offrent à vous :

1 Imposte moulurée (valable pour tous les CAS avec imposte)

La hauteur du vitrage de l'imposte se calcule automatiquement en fonction de la hauteur de l'imposte souhaitée. Voici les 3 paliers dimensionnels :

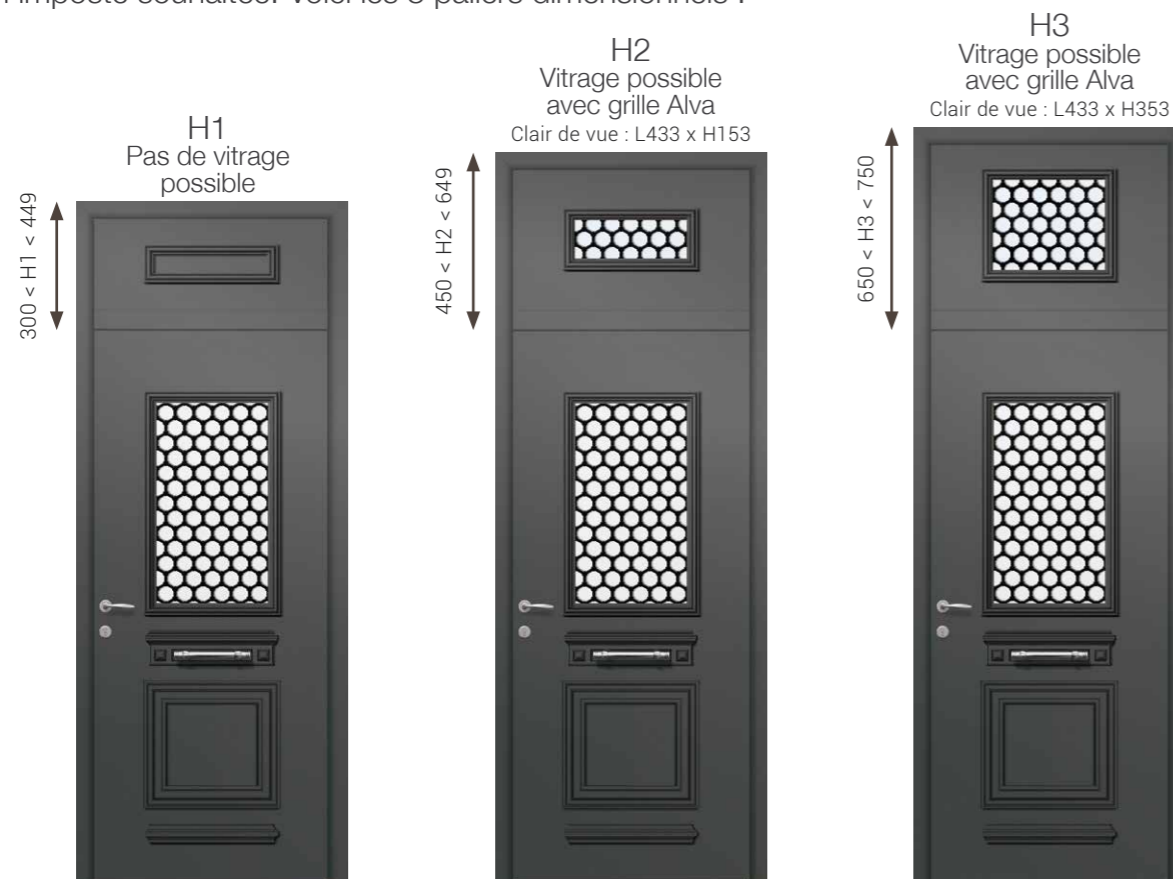

⚠ Largeur dos de dormant maxi (dormants étroits avec ou sans aile) = 1113 mm

Autres exemples de configurations possibles :



Rappel :
Alva est la seule grille à pouvoir intégrer les impostes moulurées.

2 Imposte non moulurée (grand vitrage)



Vitrages des impostes :

Standard :
Double vitrage 32 mm remplissage air 33/2 et 4 mm imprimé au choix

Option :
Double vitrage 32 mm remplissage argon 44/2 et 4 mm clair ou dépoli au choix

Pour les compositions sans grille ou avec grille Rustica ou Volutes, les choix 1 et 2 sont possibles.

Autres exemples de configurations possibles :



Nobel et Spencer

Les semi-fixes et fixes

CAS 3

Les visuels ci-dessous représentent un modèle Spencer avec une hauteur d'ouvrant de 2150 x 900 mm.

1 Les semi-fixes et tierces fixes Spencerside et Nobelside

Les Nobel et Spencer disposent de parties latérales fixes (panneaux 32 mm) ou semi-fixes (monobloc 80 mm) aux design associés : Spencerside et Nobelside pleins ou vitrés.



Spencer 1 + Spencerside 1 Grille Alva
Semi-fixe : 470 < L < 520
Fixe : 470 < L < 650

Spencer 1 + Spencerside 1 Grille Rustica
Semi-fixe : 470 < L < 520
Fixe : 470 < L < 650

Spencer 1 + Spencerside 1 Grille Volutes
Semi-fixe : 470 < L < 520
Fixe : 470 < L < 650

Vitrages Spencerside et Nobelside

En fixe :
Double vitrage 25 mm remplissage air 33/2 et 4 mm imprimé au choix
Possibilité d'intégrer une grille avec un vitrage clair (sans imprimé)

En semi-fixe :
Triple vitrage 71 mm remplissage air 33/2 et 4 mm imprimé au choix
Possibilité d'intégrer une grille avec un vitrage clair (sans imprimé)

Dimensions indiquées identiques pour Spencer et Nobel

⚠ Largeur dos de dormant maxi avec tierce fixe (dormants étroits avec ou sans aile) = 1753 mm

⚠ Largeur dos de dormant maxi avec semi-fixe (dormants étroits avec ou sans aile) = 1645 mm

2 Les semi-fixes pleins ou vitrés



Nobel 1 + semi-fixe vitré
400 < L < 520

Spencer 1 + semi-fixe plein
400 < L < 520

Vitrages des semi-fixes :

Standard :
Triple vitrage 71 mm remplissage air 33/2 et 4 mm imprimé au choix

Option :
Triple vitrage 71 mm remplissage argon 44/2 et 4 mm clair ou dépoli au choix

Dimensions indiquées identiques pour Spencer et Nobel

⚠ Largeur dos de dormant maxi (dormants étroits avec ou sans aile) = 1645 mm

3 Les tierces fixes vitrées



250 < L < 1000

Vitrages des tierces fixes :

Standard :
Double vitrage 32 mm remplissage air 33/2 et 4 mm imprimé au choix

Option :
Double vitrage 32 mm remplissage argon 44/2 et 4 mm clair ou dépoli au choix

Dimensions indiquées identiques pour Spencer et Nobel

⚠ Largeur dos de dormant maxi (dormants étroits avec ou sans aile) = 2103 mm

Nobel et Spencer

Le double vantail

CAS DV



Nobel 1 double vantail Grille Alva
700 mm < L1 = L2 < 970 mm

Spencer 1 double vantail Grille Alva
750 mm < L1 = L2 < 970 mm

⚠ Largeur dos de dormant maxi (dormants étroits avec ou sans aile) = 1995 mm

Nobel et Spencer

Les ensembles complexes

CAS 4 CAS 5 CAS 6 CAS 7 CAS 8

Les visuels ci-dessous représentent un modèle Spencer avec une hauteur d'ouvrant de 2150 x 900 mm.

CAS 4 Deux tierces fixes

Tierces fixes Spencerside 1 (panneaux moulurés)



Tierces fixes vitrées



Dimensions indiquées identiques pour Spencer et Nobel

⚠ Largeur dos de dormant maxi avec panneaux moulurés (dormants étroits avec ou sans aile) = 2394 mm

⚠ Largeur dos de dormant maxi avec tierces fixes vitrées (dormants étroits avec ou sans aile) = 2800 mm

CAS 5 Tierce fixe et imposte

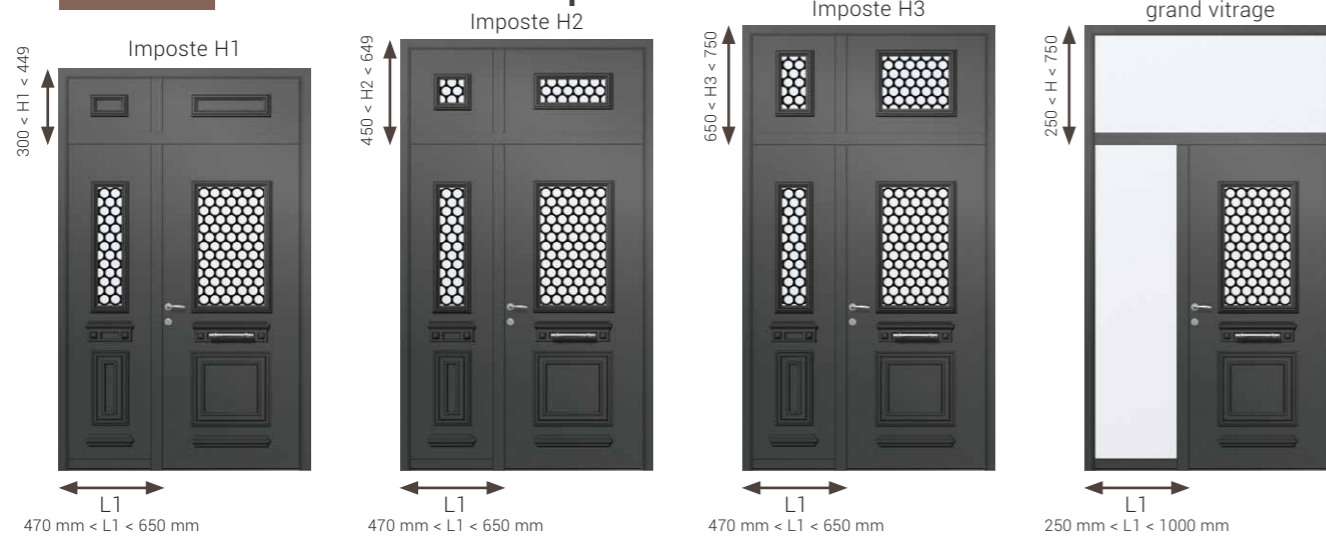

Dimensions indiquées identiques pour Spencer et Nobel

⚠ Largeur dos de dormant maxi avec panneau mouluré (dormants étroits avec ou sans aile) = 1753 mm

⚠ Largeur dos de dormant maxi avec tierce fixe vitrée (dormants étroits avec ou sans aile) = 2103 mm

CAS 6 Deux tierces fixes et imposte

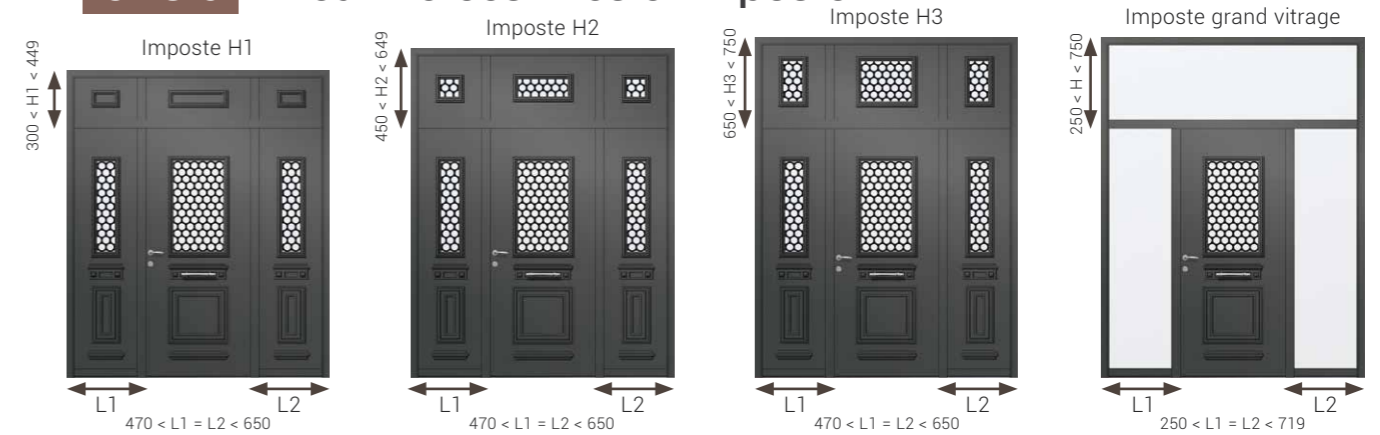

Dimensions indiquées identiques pour Spencer et Nobel

⚠ Largeur dos de dormant maxi (dormants étroits avec ou sans aile) = 2162 mm

CAS 7 Semi-fixe et imposte

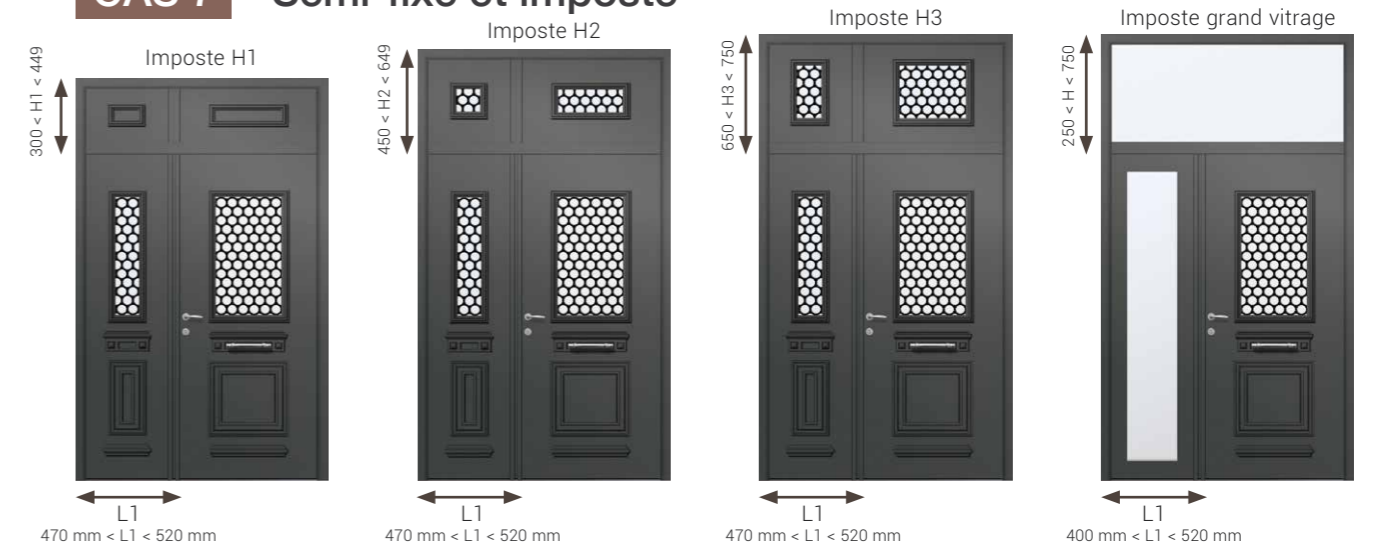

Dimensions indiquées identiques pour Spencer et Nobel

⚠ Largeur dos de dormant maxi (dormants étroits avec ou sans aile) = 1645 mm

CAS 8 Double vantail avec imposte

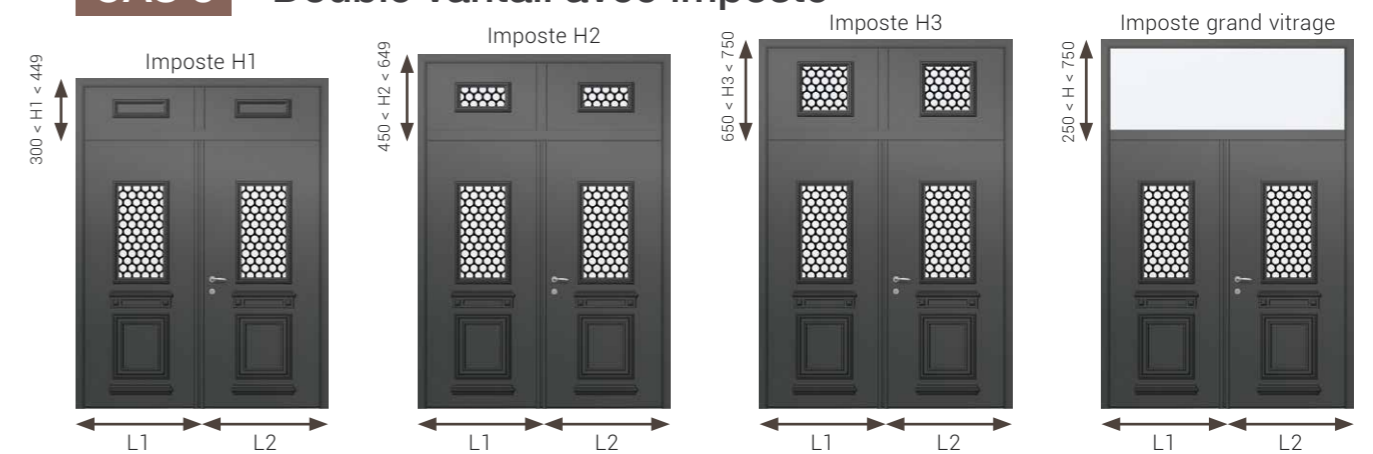

Nobel : 700 mm < L1 = L2 < 970 mm
Spencer : 750 mm < L1 = L2 < 970 mm

Nobel : 700 mm < L1 = L2 < 970 mm
Spencer : 750 mm < L1 = L2 < 970 mm

Nobel : 700 mm < L1 = L2 < 970 mm
Spencer : 750 mm < L1 = L2 < 970 mm

Nobel : 700 mm < L1 = L2 < 970 mm
Spencer : 750 mm < L1 = L2 < 970 mm

⚠ Largeur dos de dormant maxi (dormants étroits avec ou sans aile) = 1995 mm

Encore plus de choix avec ces modèles supplémentaires

Ces modèles sont disponibles dans l'ensemble des compositions.
Les grilles Alva, Rustica et Volutes ne sont pas disponibles avec ces modèles.



Bell 2



Edison 1



Gramme 2



Judson 1



Monier 3



Moreno 1



Newton 3

Les avantages de l'aluminium
et des moulures rapportées au service
du charme des portes en bois d'antan.

Les décors grilles impression numérique

Les modèles Edison 1 et Moreno 1 sont disponibles avec des vitrages décoratifs grilles en impression numérique. Le résultat est saisissant de ressemblance avec une grille traditionnelle.

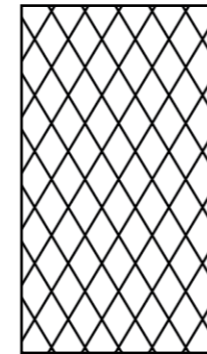

Louise

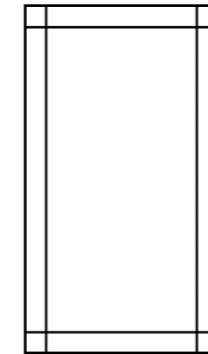

Violette

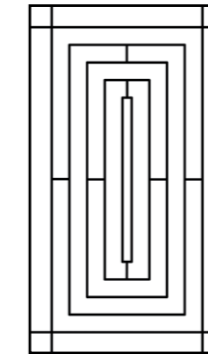

Jeanne

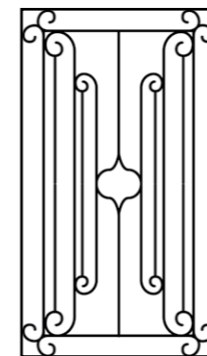

Adèle

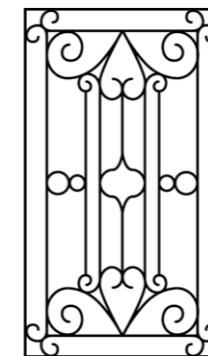
Victoire
(hors Moreno)

Modèles pleins

Tous nos modèles sont également disponibles pleins, sans vitrage.

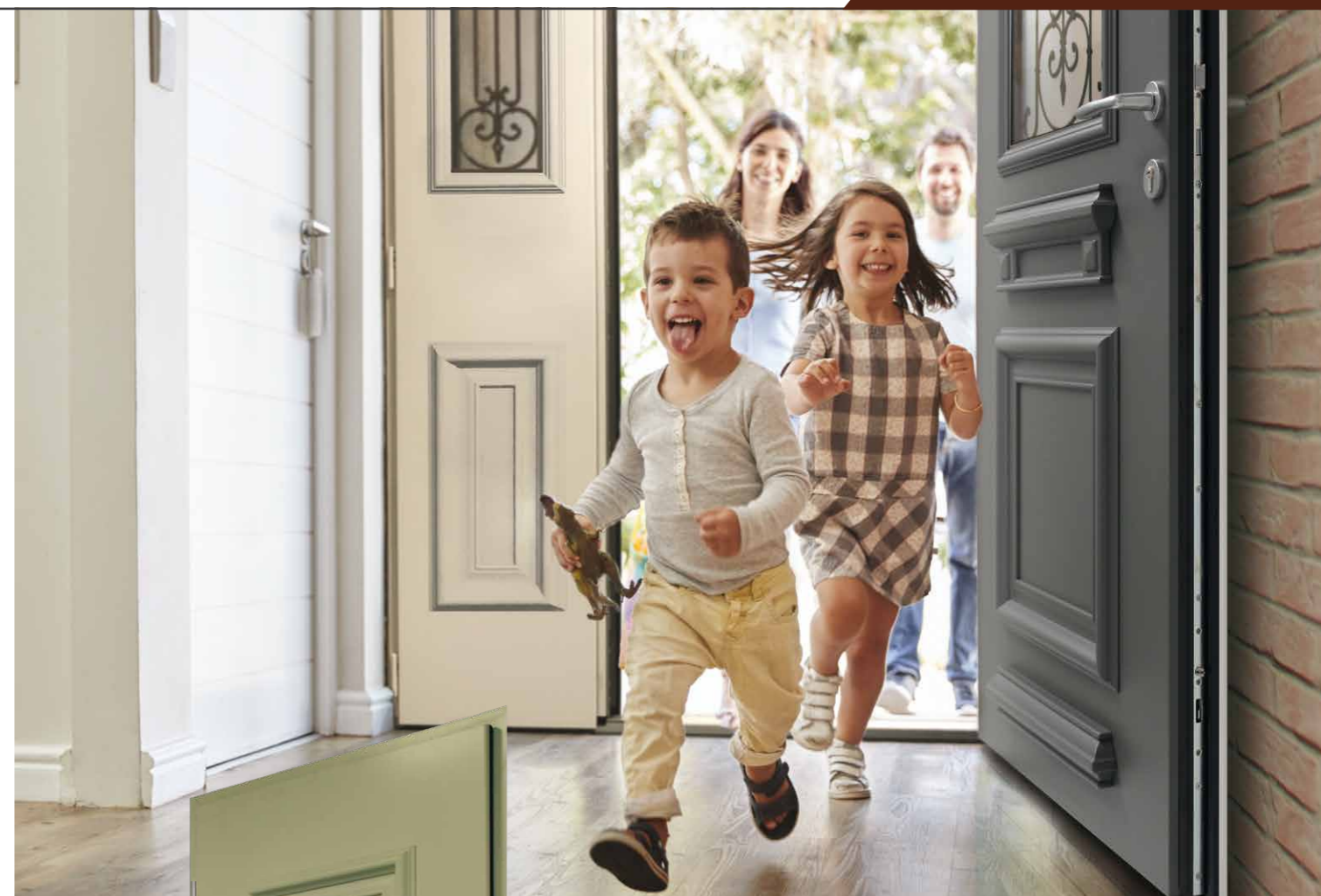

Vitrages

Triple vitrage feuilleté retardateur d'effraction pour une sécurité optimale

Poignée

Modèle Vérona aspect inox ou laiton

Moulures

Un design cossu, un effet robuste

LES LUMIERES

Classiques et indémodables

Filet de Versailles, vrais vitraux, sablage, fusing, croisillons...
Personnalisez votre porte avec un vaste choix de vitrages décoratifs.

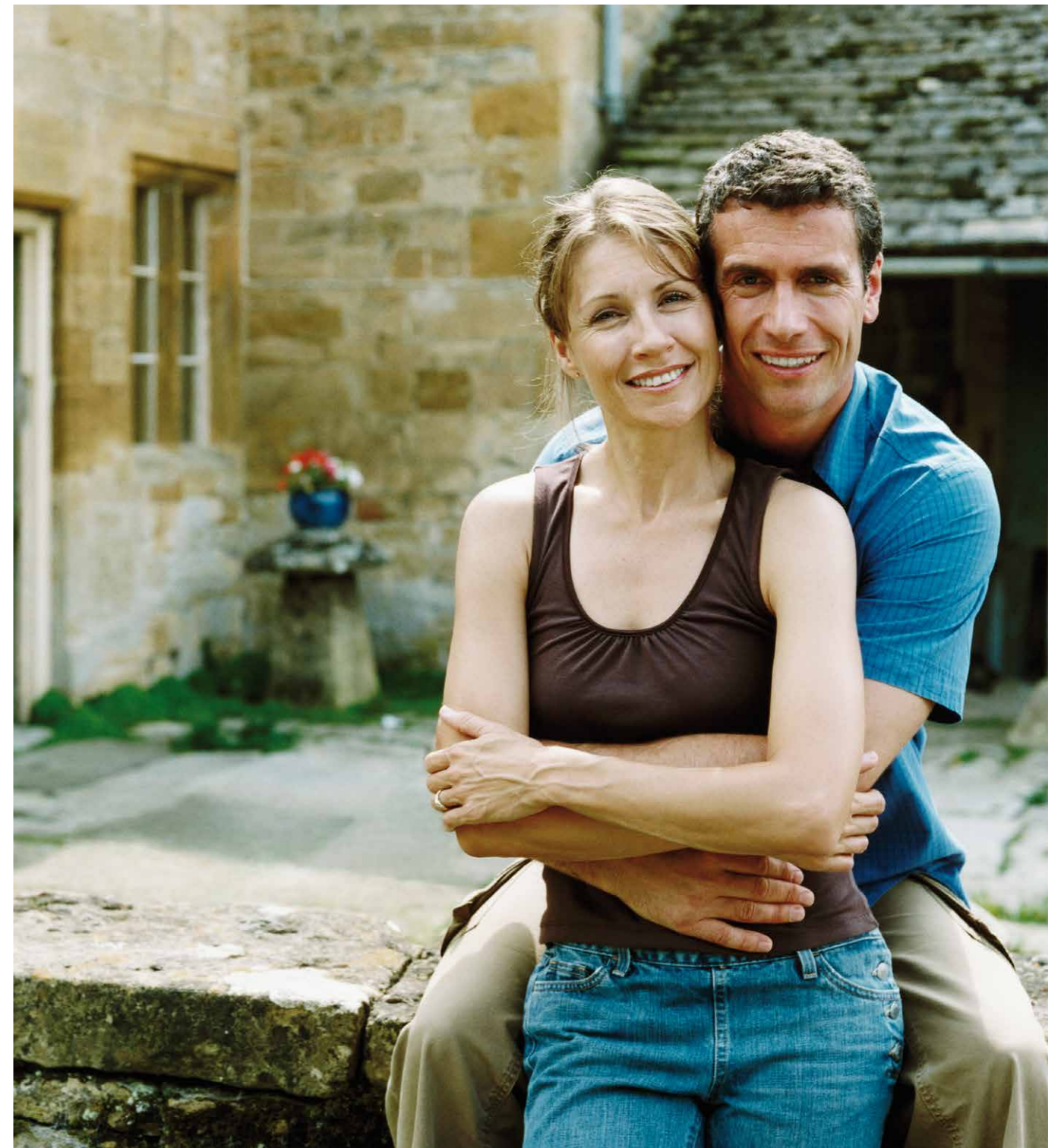

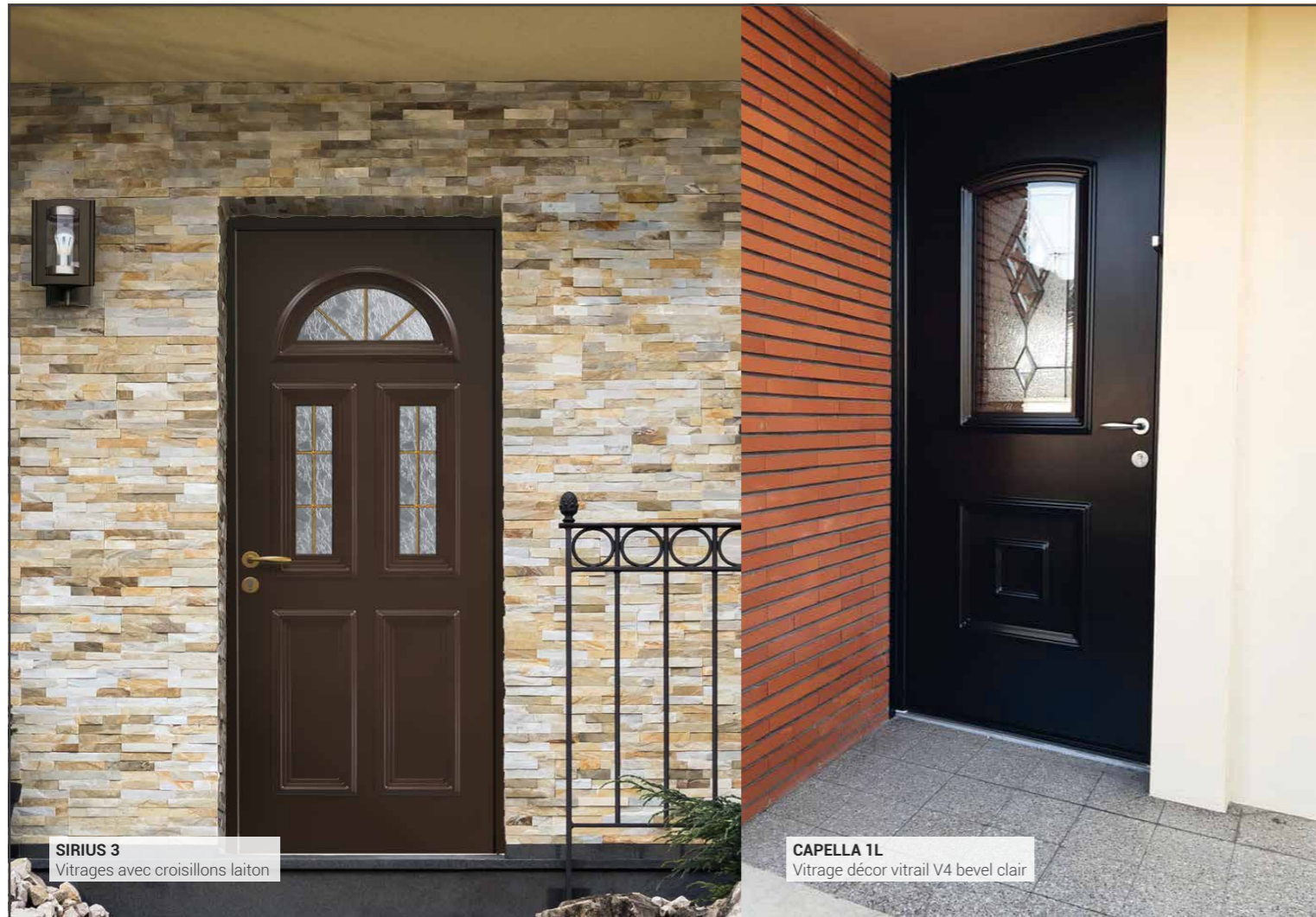

SIRIUS 3
Vitrages avec croisillons laiton

CAPELLA 1L
Vitrage décor vitrail V4 bevel clair



Sirius 1
Vitrage décor fusion
V8.S1 vert/jaune
RAL 6019



Sirius 3
Vitrage décor fusion
V8.S1 rouge
RAL 3004



Sirius 5
Vitrage décor fusion
V8PBI.A5.13
Bleu Canon 2525 métallisé

NOUVEAUTÉ

Succombez au charme de ces 5 nouveaux designs de grilles en impression numérique (Verseau 1L et Capella 1L uniquement).



Antares 1L
Vitrage décor plomb
V6 losanges gris
Mars 2525 sablé



Verseau 1L
Vitrage décor
Filet de Versailles
Gris 2400 sablé



Capella 1L
Vitrage décor
V10 Grille modèle Louise
RAL 7012

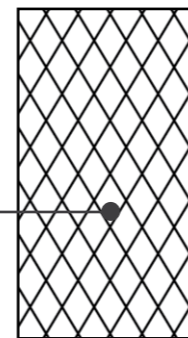

Louise

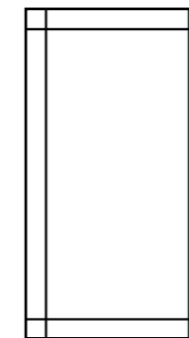

Violette
(hors Capella)

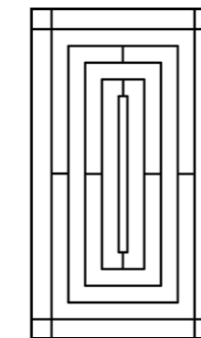

Jeanne
(hors Capella)

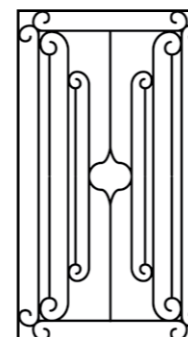

Adèle
(hors Capella)

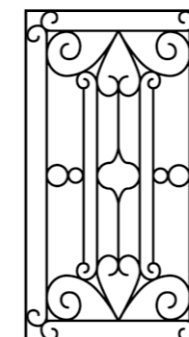

Victoire
(hors Capella)



Vega 1L
Vitrage décor vrai vitrail
V4 bevel clair (existe en rouge, bleu ou vert)
RAL 7034



POLARIS 1L
Vitrage décor vrai vitrail
V4.5 bevel naturel



Electra 1L
Vitrage décor fusion
V8 Rozolo
RAL 1013

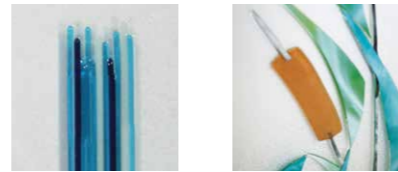

ATRIA 2L
Vitrages avec croisillons blancs



Polaris 1L
Vitrage décor fusion
V8.5
Bleu 2700 sablé



Alcor 2L
Vitrage sablage uni 2 faces
RAL 7033



Orion 1, 3, 5 ou 7
Disponible avec 1, 3, 5, 7 vitrages
Vitrages avec croisillons laiton
Rouge 2100 sablé



Atria 2L
Vitrage décor plomb
V6 losanges gris
RAL 7023



LE CHOIX, LA SÉCURITÉ, LES PERFORMANCES

Avec son ouvrant monobloc de 80 mm, sa serrure automatique 5 points à crochets, sa gâche filante et ses pièces anti-dégondage, la porte d'entrée PASSAGE constitue un véritable rempart contre les tentatives d'effraction.

Son esthétique irréprochable et ses hautes performances vous offrent ce qui se fait de mieux en matière de porte d'entrée.

OUVRANT MONOBLOC ALU 80MM UNE CONCEPTION BREVETÉE

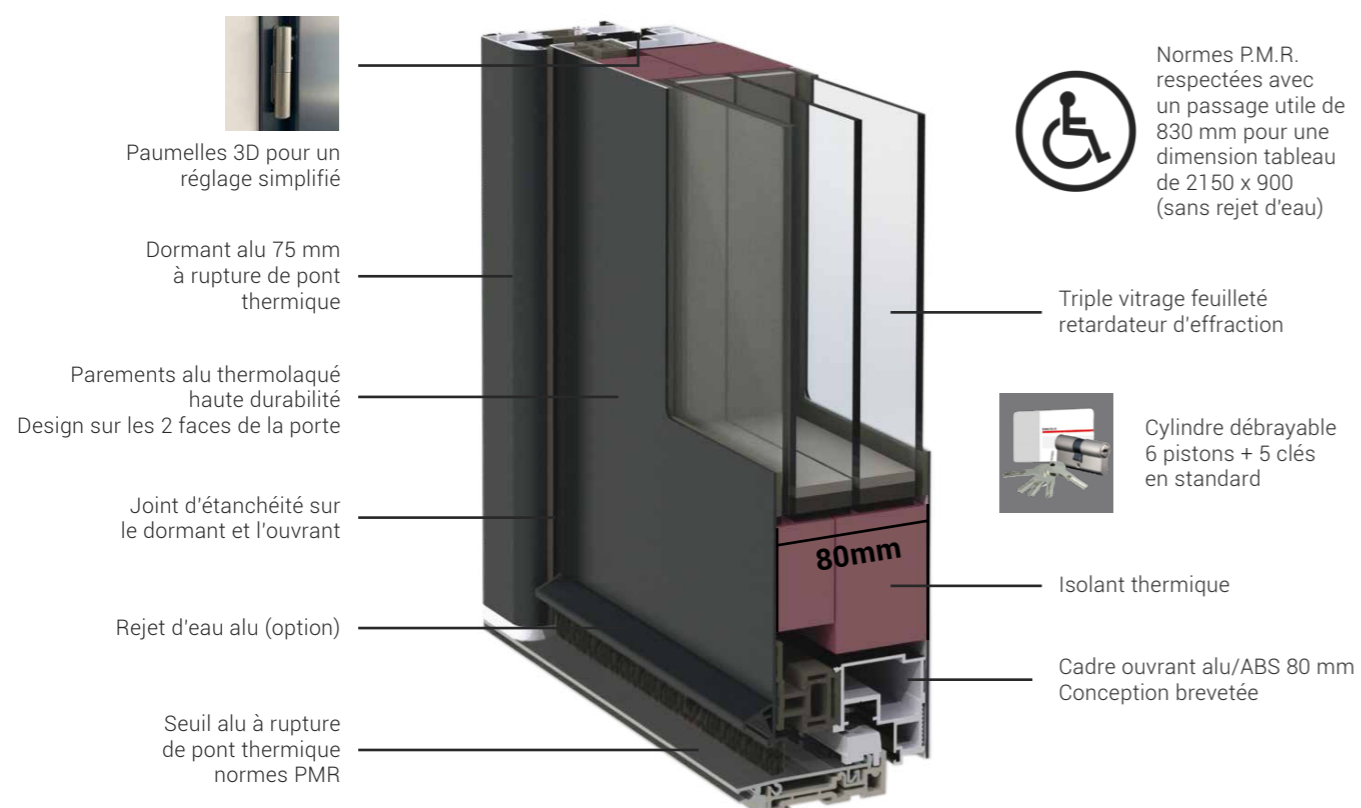

LE MEILLEUR REMPART CONTRE LES EFFRACTIONS

Votre porte d'entrée PASSAGE est munie d'équipements de sécurité de série pour dissuader les tentatives d'intrusion de manière efficace.



SERRURE AUTOMATIQUE
5 points à crochets, plus résistante qu'une serrure à rouleaux



GÂCHE FILANTE
plus cossue et sécurisante que des gâches auxiliaires



PIÈCES ANTI-DÉGONDAGE
pour empêcher le soulèvement de l'ouvrant lors d'une tentative d'effraction

UNE FABRICATION 100% FRANÇAISE



EURADIF est une entreprise familiale créée en 1994 dans les Hauts-De-France. Nos 200 collaborateurs mettent leur savoir-faire et leur passion au service des portes d'entrée d'aujourd'hui et de demain.

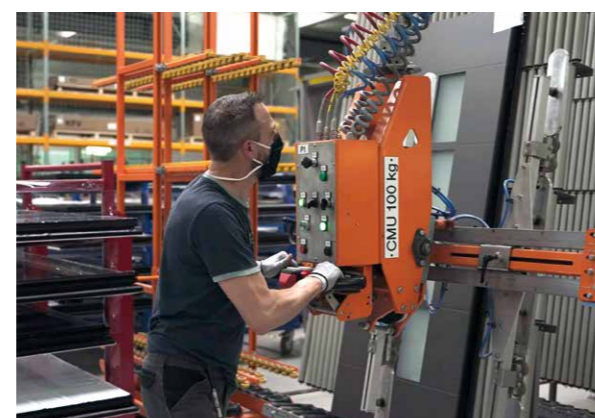

SCANNEZ
pour découvrir la vidéo de présentation de la porte d'entrée PASSAGE

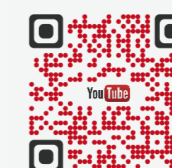

EURASTOP L'OPTION SÉCURITÉ PASSAGE

Pour aller encore plus loin dans la sécurisation de votre domicile, équipez votre porte d'entrée avec cette barre en acier munie de 12 pions anti-dégondage sur toute la hauteur de la porte d'entrée.

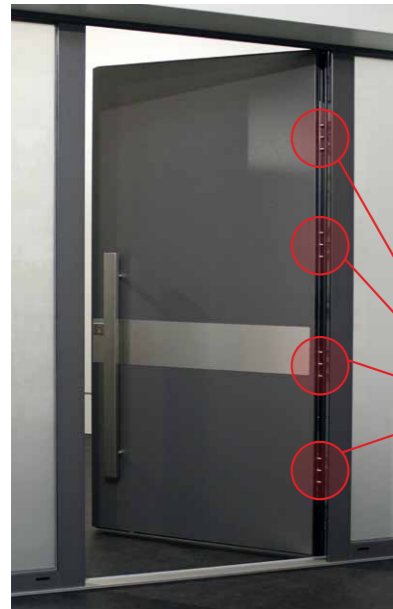

UNE EXCLUSIVITÉ
PASSAGE
par EURADIF



**PENSEZ
AU PACK
SÉCURITÉ**



La barre 12 pions
EURASTOP
+ le cylindre
haute sécurité



LES ACCESSOIRES EN OPTION



CYLINDRE HAUTE SÉCURITÉ
14 pistons, 5 clés,
carte de propriété



CYLINDRE À BOUTON INTÉRIEUR
6 pistons, 5 clés,
carte de réapprovisionnement

Tous nos cylindres sont débrayables, ce qui signifie que la porte peut être ouverte à la clé de l'extérieur, même si la clé est dans le cylindre côté intérieur.

LA GÂCHE FILANTE DÉBRAYABLE

Réservée aux portes munies de bâtons de tirage ou poignées intégrées.



Peur d'être coincé dehors en allant chercher le courrier ? Notre gâche filante débrayable est faite pour vous !

Si la porte se referme derrière vous, vous pouvez regagner votre domicile par une simple poussée sur l'ouvrant.

Il suffit d'actionner au préalable le loquet présent sur la gâche. Cette gâche filante débrayable est tout aussi sécuritaire que la gâche standard.

La gâche débrayable est toujours associée à la serrure semi-automatique 5 points à crochets.

SCANNEZ

pour découvrir la vidéo
sur l'utilisation et le
réglage des quincailleries

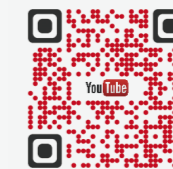

LA GÂCHE FILANTE ÉLECTRIQUE

Réservée aux portes munies de bâtons de tirage ou poignées intégrées et aux clients disposant de leurs propres contrôles d'accès.



Elle est livrée avec un câble pour un raccordement au contrôle d'accès de votre choix (digicode, transpondeur, bouton poussoir, interphone, etc.) via un contact sec. Le contrôle d'accès n'est pas fourni.

Lorsque le contrôle d'accès envoie un signal aux gâches électriques, elles se libèrent et la porte s'ouvre simplement en poussant l'ouvrant.



La gâche électrique est toujours associée à la serrure semi-automatique 5 points à crochets.

Lors d'une coupure de courant, la porte reste verrouillée mais vous pouvez toujours la manœuvrer en utilisant la clé au cylindre.

LES COULEURS ET FINITIONS CLASSE 2

46 TEINTES ET FINITIONS EN STANDARD !

M = finition mate 30 % / G = Granité / B = Brillant. Autres teintes RAL et finitions disponibles sur simple demande. Disponible en mono ou bicoloration sans plus-value.

Ivoire clair 1015 M - G	Brun 1247 M - G	Rouge rubis 3003 M	Rouge pourpre 3004 M - G	Bleu saphir 5003 M - G	Bleu gentiane 5010 M
Bleu distant 5023 M	Vert mousse 6005 M - G	Vert pâle 6021 M	Gris de sécurité 7004 M	Gris basalte 7012 M	Gris anthracite 7016 M - G
Gris noir 7021 M	Gris pierre 7030 M	Gris clair 7035 M	Gris quartz 7039 M	Brun sépia 8014 M	Brun gris 8019 M
Blanc 9001 M	Noir foncé 9005 M - G	Aluminium blanc 9006 M - G	Blanc pur 9010 M - B - G	Blanc signalisation 9016 M - B - G	Blanc TECH M
Vert 2500 sablé	Rouge 2100 sablé	Bleu 2700 sablé	Bleu Canon 2525	Gris 2400 sablé	Gris 2900 sablé
Noir 2100 sablé	Brun 2650 sablé	Mars 2525 sablé	Bronze 2525	 NORD ALU LAQUAGE Laqueur certifié - QL-025	 NORD ALU LAQUAGE Laqueur certifié - QM-072

Les procédés d'impression ne permettent pas un rendu fidèle des couleurs. Référez-vous à un nuancier RAL.



LES VITRAGES

TRIPLE VITRAGE FEUILLETÉ EN STANDARD

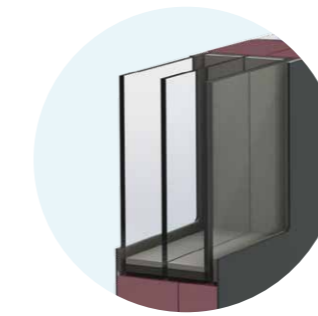

Pour une sécurité optimale, nos vitrages sont assemblés en triple vitrage feuilleté 33.2 retardataire d'effraction. Sans précision de votre part, vos portes PASSAGE vitrées sont munies de :

- L'imprimé Delta clair pour les modèles classiques
- La finition Sablage uni pour les modèles modernes

IMPRIMÉS STANDARDS

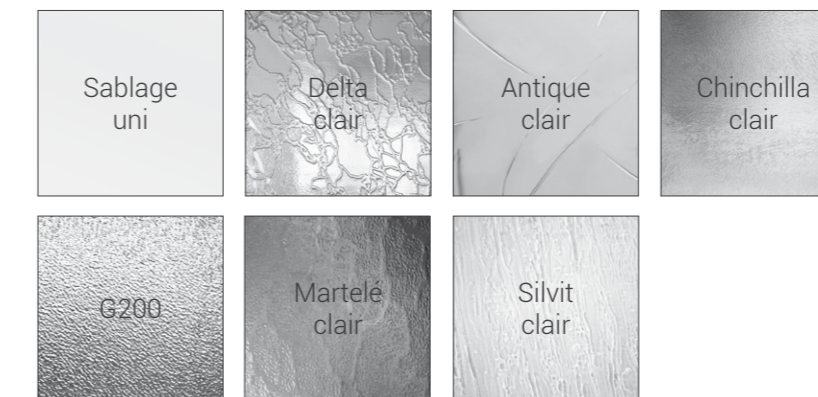

IMPRIMÉS HORS STANDARDS

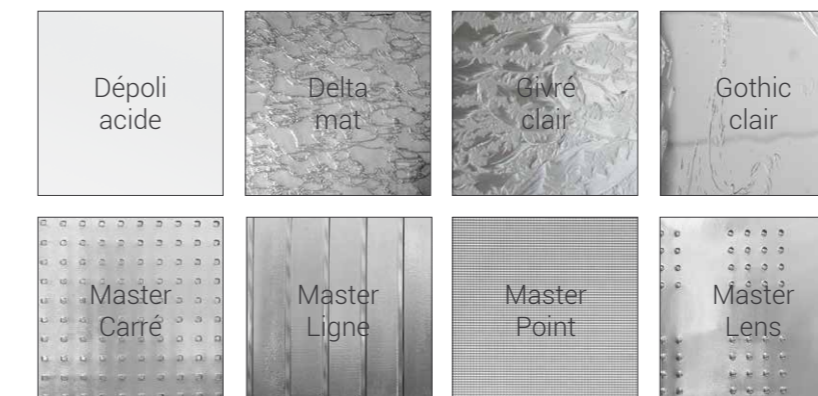

Des croisillons blancs ou laiton en option peuvent être intégrés à la plupart de nos modèles moulurés. Le vitrage clair n'est pas disponible sur les modèles TRADITION sauf avec une grille Volutes, Rustica ou Alva.

Une multitude de vitrages décoratifs est disponible. Demandez notre brochure spécifique.

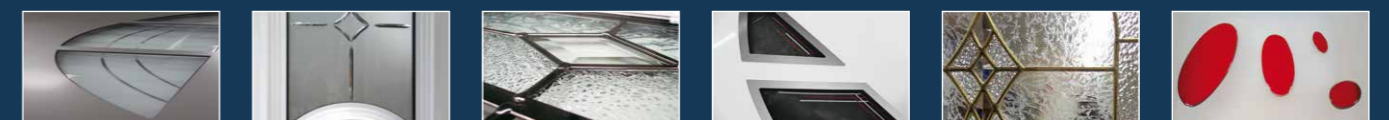

Vrai vitrail - Sablage - Fusion - Plomb - Filets de Versailles - Impression numérique

POIGNÉES ET BÂTONS DE TIRAGE

UN VASTE CHOIX DE PERSONNALISATION



**NEW-YORK
STANDARD**
Alu aspect inox
sauf sur NOBEL,
SPENCER et MONIER



VERONA
Alu aspect inox
Obligatoire sur NOBEL,
SPENCER et MONIER



DALLAS
Alu aspect inox



STOCKHOLM
Alu aspect inox



VERONA
Laiton



BT1
L : 400, 600, 800
1300 et 1600 mm
Inox



BT2
L : 332 ou 382 mm
Inox



BT3
L : 475 ou 625 mm
Inox



BT4
L : 500 ou 700 mm
Inox



BT5
L : 690 mm
Inox



BT6*
L : 600 ou 1000 mm
Inox



BT7
L : 600 mm
Inox



BT9
L : 400, 600, 800
1300 et 1600 mm
Inox



BT10
L : 450 mm
Inox



*Le BT6 - 1000 mm est indissociable du modèle ARGOS et est toujours positionné verticalement. Il est disponible en option avec les modèles suivants : AMANDE, PARME, PYRITE 6, et SODALITE 8.



BT12
L : 250 mm aspect **inox brossé** ou **laiton**
Pour modèles SPENCER et NOBEL

BOITE AUX LETTRES
Couleur inox - Pour modèle SPENCER



LECTEUR BIOMÉTRIQUE ET DIGICODE

PRATIQUE ET SÉCURITAIRE

Lecteur biométrique



- Montage sur la porte ou sur la maçonnerie
- Serrure motorisée 5 points à crochets
- Gâche filante
- Connexion 24V
- Prêt à brancher (plug and play)
- Ouverture à la clé si coupure de courant
- Serrure compatible avec le systèmes :

Digicode



COMPATIBLE
DOMOTIQUE
somfy.

DELTA
DORE

PORTE CONNECTÉE

LA DOMOTIQUE SIMPLE ET ABORDABLE

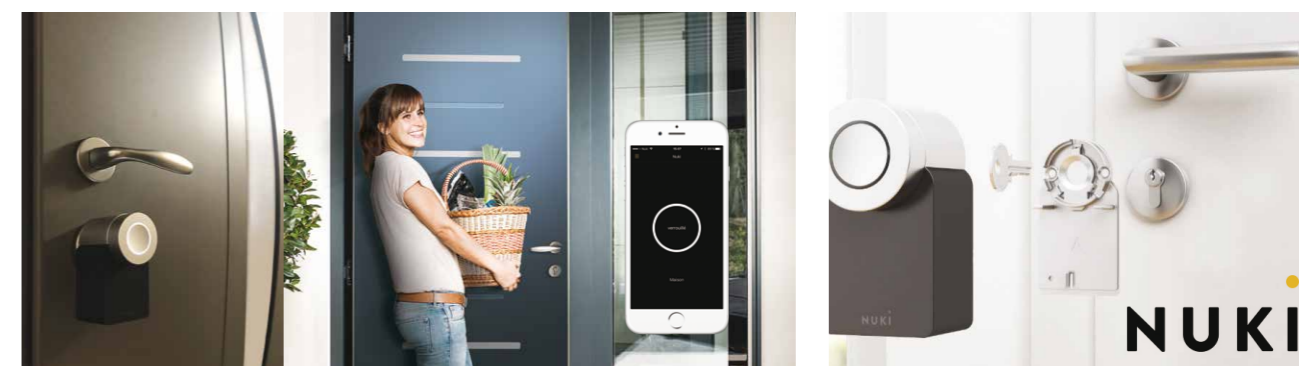

Avec le kit NUKI Combo, transformez votre smartphone en clé intelligente !

Paramétrez l'application pour que la porte s'ouvre automatiquement quand vous rentrez chez vous et se verrouille quand vous quittez votre domicile.

Si vous n'avez pas votre smartphone sur vous, pas de panique ! Vous pouvez manoeuvrer la porte avec la clé côté extérieur et avec le bouton rotatif intégré au Smartlock côté intérieur.

Avec le Bridge inclus, le Smartlock se connecte à internet et vous pouvez créer des autorisations d'accès personnalisées : il gère à distance l'ouverture de la porte d'entrée pour vos invités, artisans, personnel d'entretien, de manière récurrente ou occasionnelle. Le visiteur reçoit alors un code d'accès unique, utilisable pendant la plage horaire programmée.

Installation facile et rapide

Le boîtier Smart Lock de Nuki se fixe très facilement sur le cylindre du côté intérieur de la porte d'entrée et est prêt à l'emploi en moins de 3 minutes. Son installation ne nécessite ni perceuse, ni vis, ni alimentation électrique. Les 4 piles AA sont fournies.

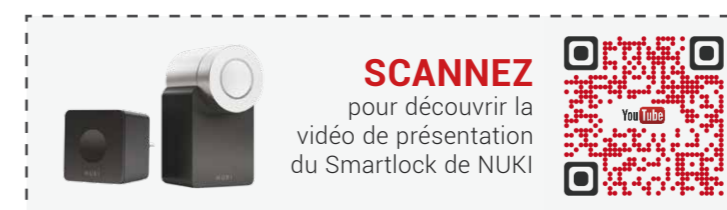

SCANNEZ

pour découvrir la
vidéo de présentation
du Smartlock de NUKI

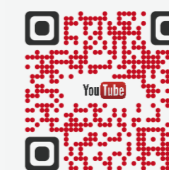

Associez un lecteur d'empreinte digitale EKEY UNO à votre kit NUKI Combo !

Ce lecteur d'empreinte digitale est exclusivement compatible avec le kit NUKI Combo. Il vous permet d'ouvrir facilement la porte avec votre doigt. Le pilotage s'effectue via l'application smartphone EKEY UNO. Le montage s'effectue en quelques minutes et convient pour l'extérieur et pour l'intérieur. Jusqu'à 200 doigts et 20 utilisateurs peuvent être enregistrés.



LES TYPES D'OUVERTURE

DES SOLUTIONS POUR TOUTES LES DIMENSIONS

Tierces et impostes fixes

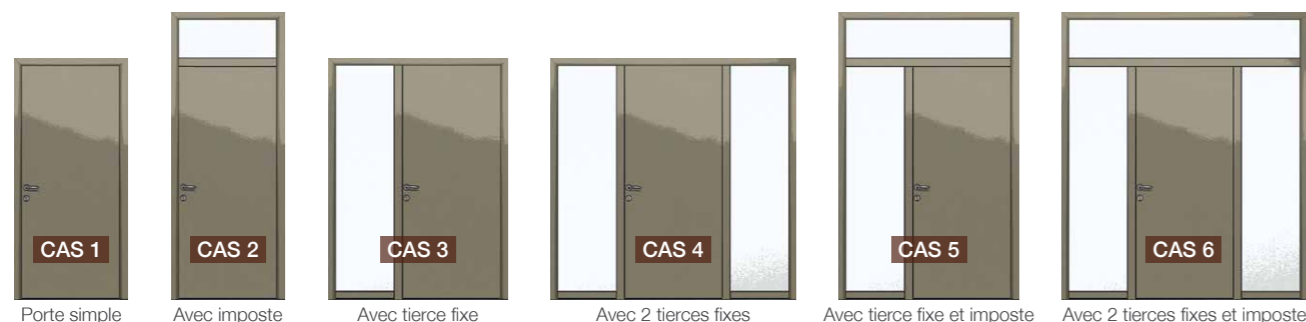

Possibilité d'inclure une ou deux traverses sur les tierces vitrées. Pas de traverse sur imposte. Dimensions MINI : selon le modèle choisi. Consulter le cahier technique.

Semi-fixes et double vantail symétrique

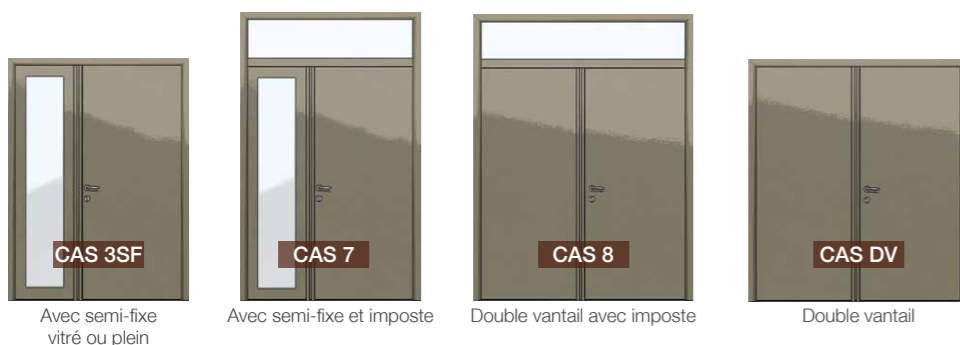

Note sur le semi-fixe plein :
Le semi-fixe plein est toujours lisse, sans décor.

Note sur le double vantail :
Pour des raisons esthétiques, les portes des collections Equilibre et Convex' sont munies de leurs poignées spéciales sur chacun des vantaux symétriques en face extérieure.

Compositions spécifiques pour les modèles Spencer et Nobel



Les modèles Spencer et Nobel peuvent être associés à des parties latérales fixes ou semi-fixes de mêmes design : Spencerside et Nobelside. Ces modèles sont également disponibles avec des impostes moulurées munies de la grille Alva. **Retrouvez toutes les possibilités d'adaptations aux pages 93 à 99.**

L'OUVRANT DE CHANTIER

PRÉSERVEZ VOTRE PORTE D'ENTRÉE



Réutilisable, l'ouvreur de chantier est à poser sur le dormant définitif. Il permet de ne pas endommager l'ouvrant final durant toute la durée du chantier.

Il est livré prêt à être mis en bois :

- pour une cote tableau de 2150 x 900 mm
- muni de sa serrure
- muni de ses paumelles
- brut (non peint)
- lisse (sans décor)

LES PERFORMANCES

FAITES PLACE AU CONFORT



L'isolation thermique pour avoir chaud l'hiver
Ud jusqu'à **1,1 W/m².K**



Une déformation maîtrisée sous les fortes chaleurs
Déformation **Classe 2**

En situation d'ensoleillement maximal, la déformation de l'ouvrant permet une ouverture/fermeture normale de la porte.



Un bien-être acoustique pour dormir sur ses deux oreilles
Acoustique **27 à 32 dB**

L'affaiblissement acoustique désigne l'atténuation du bruit provenant de l'extérieur par la porte d'entrée. Plus sa valeur est élevée et plus le bruit extérieur sera atténué au travers de la porte.



La solidité face aux agressions naturelles Air, Eau, Vent

Air, Eau, Vent **A*4 E*7B V*C3**

La porte d'entrée est en contact constant avec l'extérieur. Les résultats AEV définissent sa résistance aux conditions climatiques.

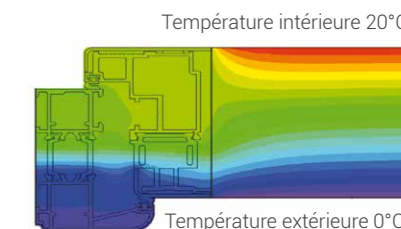

Thermique : calcul réalisé selon la norme EN ISO 10077-1 et -2 sur porte pleine avec dimension d'ouvrant de 2350 x 1070 mm et rejet d'eau. **AEV :** essais réalisés selon la norme NF P 20-501. N°404/2019/243-1 du 06/12/2019. **Ensoleillement :** selon norme NF EN 12219. **Acoustique :** Classification selon la norme ISO 717-1 sur porte pleine de dimension HT 2180 x 960 mm.

LES OPTIONS DE REMPLISSAGE

POUR ALLER ENCORE PLUS LOIN

1 Option Acoustique 32 dB

Un écran acoustique de 5 mm d'épaisseur peut être ajouté à l'intérieur de l'ouvrant pour améliorer les performances phoniques de votre porte d'entrée jusqu'à 32 dB.

2 Option Sécurité

Tôle aluminium de 1,8 mm d'épaisseur pour encore davantage de sécurité sur tous les modèles, y compris les modèles vitrés.

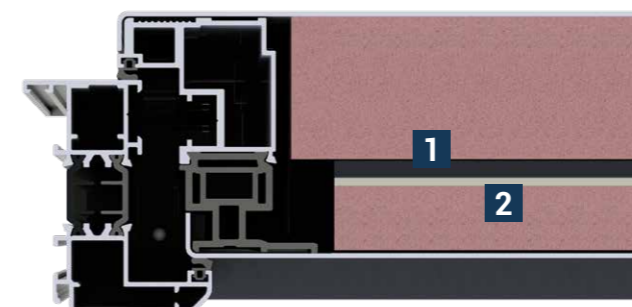

LA PORTE DE SERVICE ASSOCIÉE À UNE PORTE D'ENTRÉE PASSAGE



Pour chaque porte PASSAGE achetée, vous pouvez bénéficier d'un prix attractif sur cette porte de service lisse. Elle ne peut être vendue séparément d'une porte d'entrée de la gamme PASSAGE, modèle au choix.

- 1 Ouvrant monobloc aluminium de 79 mm
Conception exclusive anti-effet bilame
- 2 Serrure à relevage de béquille
4 rouleaux/1 pêne dormant
- 3 Gâche centrale
- 4 Gâches auxiliaires
- 5 Paumelles 3D à réglages simplifiés
- 6 Cylindre 5 pistons et 3 clés
- 7 Poignée New-York aspect inox
- 8 Seuil aluminium 20 mm à rupture de pont thermique



Couleurs au choix parmi les teintes de notre nuancier standard. Bicoloration sans-plus value.



EXEMPLES DE POSE

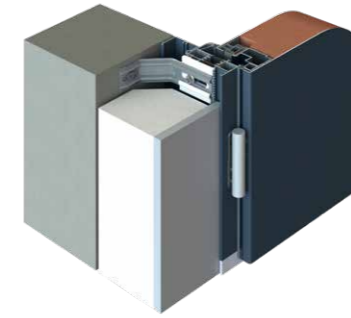

POSE EN APPLIQUE
Dormant avec aile de 9 mm
+ tapée de doublage

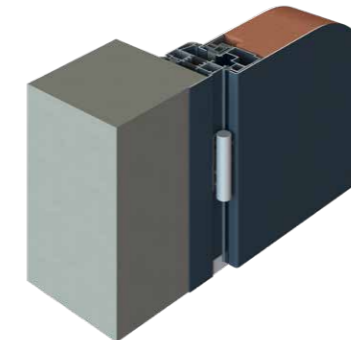

POSE EN BORDS TABLEAU
Dormant étroit sans aile
+ plat de finition

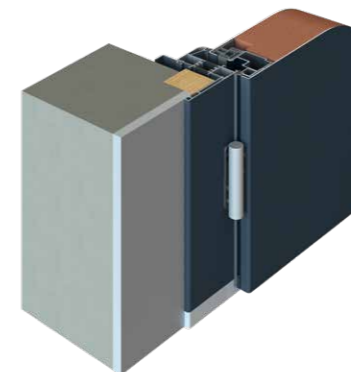

POSE EN RENOVATION SUR DORMANT EXISTANT
Dormant avec aile de 60 mm
+ cornière de finition extérieure

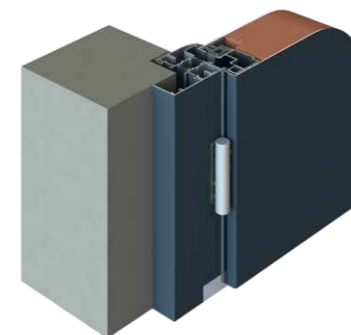

POSE EN FEUILLURE
Dormant large sans aile
+ compensateur de feuillure



NOTES

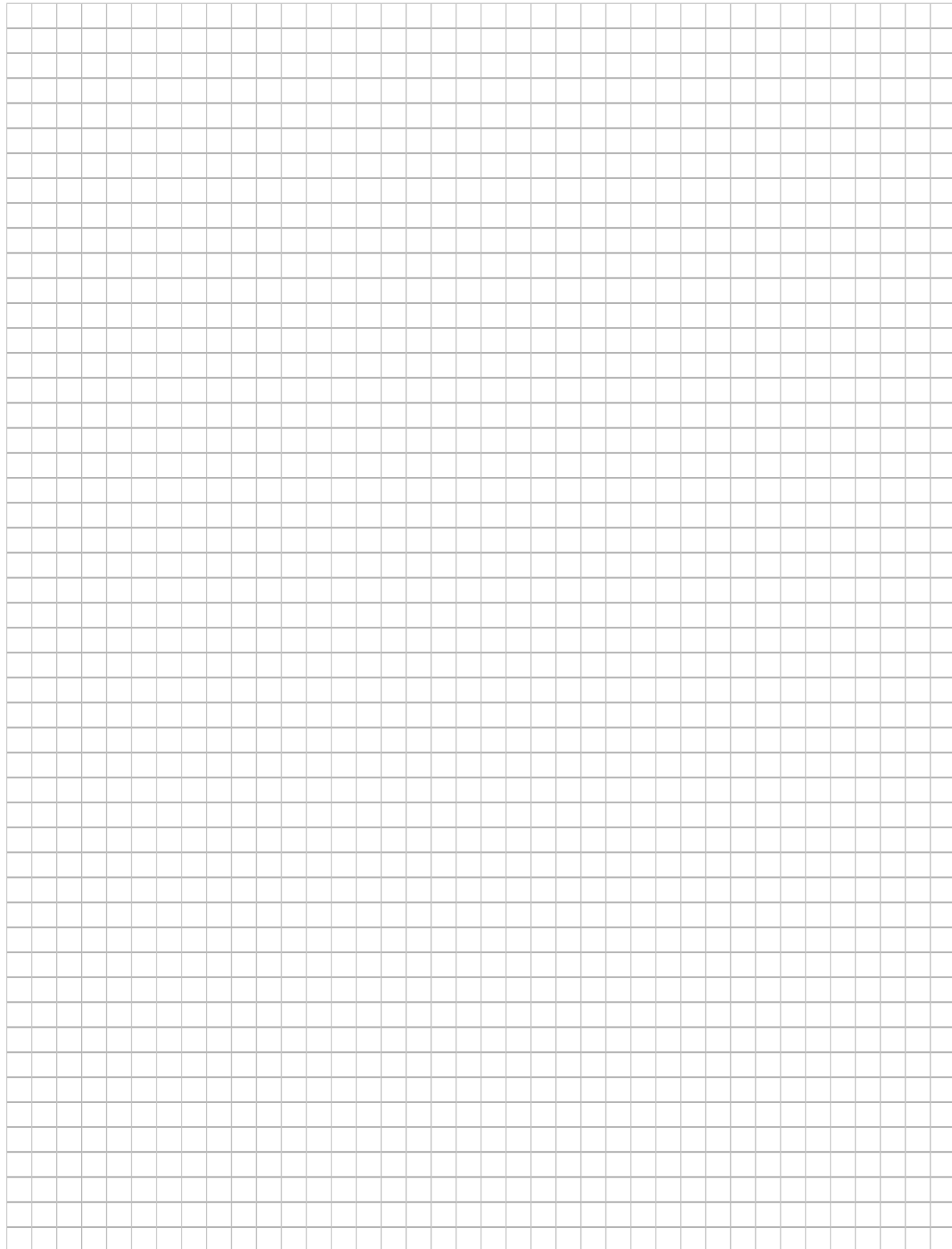

POUR LES PROFESSIONNELS :



1

ENVIRONNEMENT

TYPE DE POSE

TYPE DE POSE Appliquer

Epaisseur d'isolation: 75

Sens pose: Côté intérieur

Type de cote: Tableau

Hauteur tableau fini: 2 700 mm

Largeur tableau fini: 1 500 mm

Renseignez dimensions et type de pose

2

Configurez votre modèle en 3D

3

Projetez la porte sur la façade

4

VOTRE PROJET

DESIGNATION	PRIX U.	Q.T.	P.T.
- Porte d'entrée EURADIF			
- Produits			
- Porte			
Somme Passage - Modèle Simple 2 (côté int. - Sans verrou)	4 836,00 €	1	4 836,00 €
Cat 7 - Porte + Inpouch + Tasse Sans-Fixe	4 388,00 €	1	4 388,00 €
Plus-value Grande dimension	270,00 €	1	270,00 €
Taxe de pose - Assemblage			
Montant: 0,00 €			
Abatit: Sans			
Implantation: 10 vertical + tasse sans-fixe à gauche - Sens d'ouverture: Poussoir droit			
Montage: Tasse en façade Standard - Serrure en 102			
Décalage: 0,00 €			
Ornières: Sans	206,00 €	1	206,00 €
Profil en couleur ext/ int: M4 - Couleur ext/ int: Standard - Gros amorce 700			
ANNEXES			
- TOTAL PRODUIT HT -	9 500,00 €		
TVA -	1 917,20 €		
MONTANT T.T.C.: 10 903,20 €			

Chiffrez prix bruts/remises/coefficients

5

Générez des plans côtés et des devis

6

Espace Pro

Devis / S00017 / Commandes Fournisseurs / P000

Modifier Créer

Envoyer la commande fournisseur Annuler

Fournisseur: EURADIF Techno parc futura 62401 BETHUNE CEDEX France

Référence commande

Articles Autres informations Historique d'activités

Commandez via EDI

Bien plus qu'un configurateur de portes d'entrée !

Chaque projet génère les **coupes techniques** horizontales et verticales, ainsi que les **plans d'élévation** extérieur et intérieur aux proportions réelles, dans une **qualité professionnelle**.
En cas d'inévitabilité technique, le système vous informe.

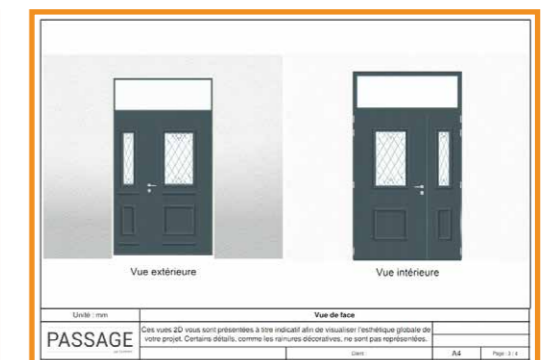
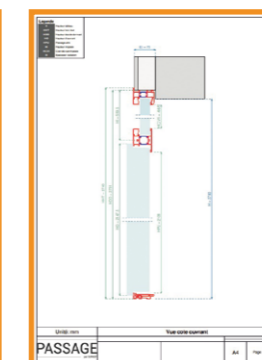
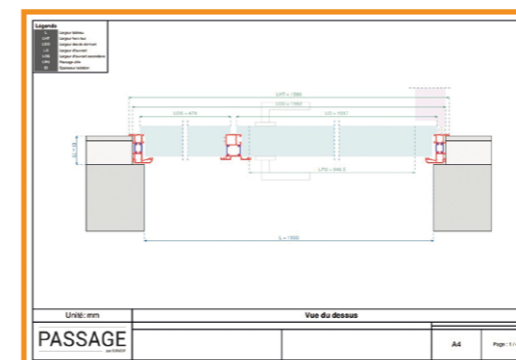

Vous souhaitez ouvrir votre **licence gratuite** ? Votre interlocuteur commercial se tient à votre disposition.

POUR LES PARTICULIERS :
CONFIGUREZ VOTRE PORTE EN 3D SUR WWW.MAPORTEPASSAGE.FR



PASSAGE

par EURADIF

La meilleure façon de choisir votre porte d'entrée

WWW.MAPORTEPASSAGE.FR

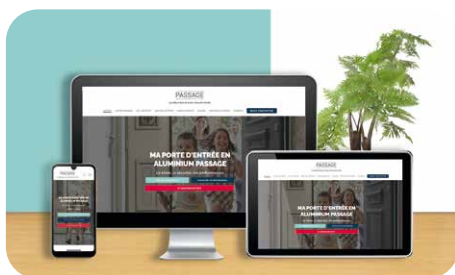

INFOS, CONSEILS,
INSPIRATIONS...



220 MODÈLES DE
PORTES D'ENTRÉE PASSAGE
DANS LE CATALOGUE GÉNÉRAL



RETROUVEZ PASSAGE
SUR LES RÉSEAUX SOCIAUX
ET DANS LES MÉDIAS

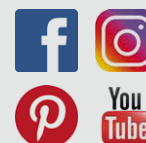

POUR LES PROFESSIONNELS :
www.euradif.fr

EURADIF

Technoparc Futura - CS 90050 - 62401 BETHUNE Cedex - 03 91 80 10 00 - contact@euradif.fr